

豊かな感性と生きる力を育むまちを創るために

平成27年度
教育要覧

栗原市の教育

平成
二十七
年度

教育
要覧

栗原
市の
教育



栗原
市
教育
委員
会

栗原市教育委員会

目 次

栗原市総合計画について	-----	1
栗原市教育基本方針	-----	3
【教育行財政・主要事業】		
I 教育委員会の機構	-----	1 4
II 教育費の概要	-----	1 5
III 学校教育の主要事業	-----	1 7
IV 社会教育の主要事業	-----	1 9
【預かり保育・児童クラブ利用状況】		
I 預かり保育利用状況	-----	2 4
II 児童クラブ利用状況	-----	2 4
【文化財の概要】		
I 国指定文化財	-----	2 6
II 県指定文化財	-----	2 6
III 市指定文化財	-----	2 7
IV 文化財の指定件数	-----	3 4
【教育機関・施設の概要】		
I 教育センター	-----	3 6
II 公民館	-----	3 6
III 文化施設	-----	3 7
IV 市立図書館・白鳥省吾記念館	-----	3 7
V 学校給食センター	-----	3 7
VI 体育施設	-----	3 8
【市立幼稚園、小・中学校の概要】		
I 市立幼稚園	-----	4 0
II 市立小・中学校	-----	4 4
III 再編計画の進捗状況及び計画	-----	5 3
IV 平成27年度研究指定校概要	-----	5 6
【教育研究センターの概要】		
I けやき教室・教育研究センター	-----	6 0
II 運営方針及び事業	-----	6 1

教育要覧『栗原市の教育』は、栗原市総合計画における基本構想『市民が創る くらしたい栗原』の市政運営の理念に基づく将来像の一つである『豊かな感性と生きる力を育むまち』の具現化をめざし作成しました。

栗原市総合計画について

【計画の構成と期間】

栗原市総合計画は、基本構想、基本計画、実施計画の3層で構成します。

この計画の期間は、栗原市基本構想の計画期間を10年間、平成19年度から平成28年度までとし、基本計画は施策体系を示す計画として、前期計画を平成19年度から平成23年度までの5年間、後期計画を平成24年度から平成28年度までの5年間とします。

実施計画は、基本計画に準じながら、行財政改革の進捗や単年度の予算編成と連動して計画される2年間の計画となり、1年ごとの見直しが行われる事業計画となります。

そして、総合計画期間内における行財政運営において、柔軟かつ効率的に事業展開ができるよう、適切な計画の進行管理を行います。

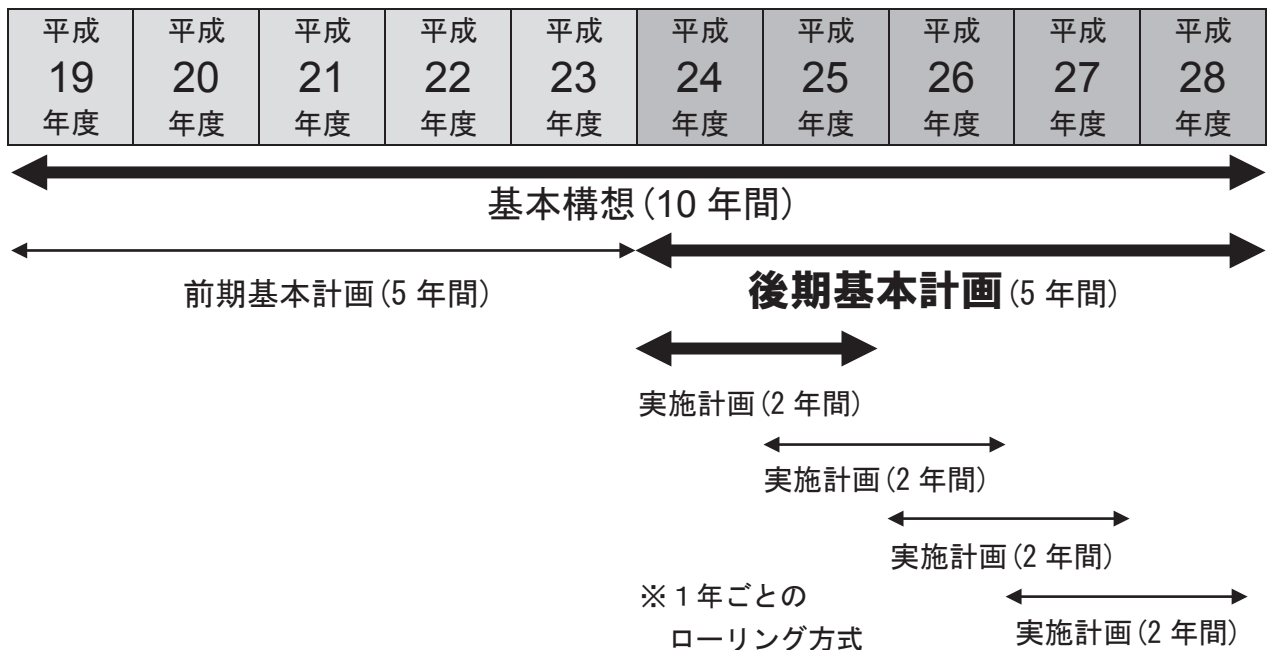

【基本構想】

●将来像

- I. 恵まれた自然に包まれた、質の高い暮らしのまち
- II. 豊かな感性と生きる力を育むまち
- III. 健康や生活に不安がなく、優しさと思いやりに満ちたまち
- IV. 地域の特性を活かした、産業や交流が盛んなまち
- V. 市民がまちづくりを楽しめるまち
- VI. 震災から復興を成し遂げ、発展していくまち



田園広がる栗原市

●基本方針

I. 恵まれた自然に包まれた、質の高い暮らしのまちを創るために

- 1 豊かな自然環境と共生した生活を実現します
- 2 多様な暮らしを満喫できる生活環境を形成します
- 3 安全・安心なまちづくりを推進します

II. 豊かな感性と生きる力を育むまちを創るために

1 次代を担うたくましい子どもを育成します

- ①高度な教育への挑戦を可能とし、国際的視野を持った人材を育てる、教育力の向上に取り組みます。
- ②遊びの機会を通じた自然とのふれあいにより地域への愛情を育て、強く生きる力を養います。
- ③安全で楽しい施設の整備を図りながら、地域ぐるみで子どもを育てる教育の確立に取り組みます。

2 人生を楽しむための実践機会を充実します

- ①市民による多様な文化芸術活動を支援します。
- ②市民が自主的にスポーツや生涯学習を楽しめる環境を整備します。
- ③豊かな人生をおくるため、様々な自己実現を目指す学習機会を提供します。

3 地域に根ざした文化の振興と歴史の継承を図ります

- ①地域の歴史や文化を大切に次代に守り伝えます。
- ②地域に根ざした伝統芸能を守り、次の世代への継承を支援します。
- ③栗原の歴史遺産である文化財を保護・保存して、その活用を図ります。

III. 健康や生活に不安がなく、優しさと思いやりに満ちたまちを創るために

- 1 子どもを安心して出産でき、健やかに育てられる支援を行います
- 2 誰もが健康で安心して暮らせる環境をつくれます
- 3 高齢者が生きがいを持ち、互いに支え合うまちを目指します

IV. 地域の特性を生かした、産業や交流が盛んなまちを創るために

- 1 栗原ブランドの形成と高付加価値の地場産品づくりに取り組みます
- 2 産業育成と企業誘致による産業拠点を形成します
- 3 地域資源を生かした交流人口の増加を図り栗原市を発信します

V. 市民がまちづくりを楽しめるまちを創るために

- 1 小さなコミュニティを大切に地域づくりを推進します
- 2 市民が自ら行うまちづくり活動を支援します
- 3 市民満足度を重視した効率的な行政サービスを行います

VI. 震災からの復興を成し遂げ、発展していくまちを創るために

- 1 社会生活基盤の早期復旧を図り、市民生活の再建を支援します
- 2 産業基盤の復旧を進め、震災をバネにした新たな産業の創出などによる地域経済の活性化を図ります
- 3 市民協働による災害に強いまちづくりを推進します
- 4 福島第一原子力発電所からの放射能物質拡散への備えを進め、安全・安心な暮らしを守ります

教育基本方針

- 学校教育の方針及び具体的施策
- 社会教育の方針及び具体的施策

平成27年度 栗原市教育基本方針

栗原市教育委員会は、「豊かな感性と生きる力を育むまち」の創造をめざし、次代を担う子どもたちの創造性、自主性、社会性を育み、すべての市民が心身ともに健康で、生涯にわたって学び続ける「学府くりはら」形成のため、次のことを基本方針に掲げ、各種教育施策を総合的に推進する。

- 一人一人を生かし、生きる力を育む学校
- 共に助け合い潤いに満ちた地域社会
- 地域の特性を生かしたかおり高い文化芸術
- 楽しさと活力ある生涯スポーツ

平成27年度 教育の目標及び具体的施策

「学府くりはら」の学校教育

学校教育を、生涯にわたって学び続けるという学びの連続性を図る「学府くりはら」の一環として位置付ける。

めざす「栗原っ子」像

- 好奇心に満ち 自ら進んで学習する子ども
- 感性豊かで 思いやりとやさしさのある子ども
- 心身ともに健康で たくましく活動する子ども

I 学校教育の目標

- 創意と活力に満ちた特色ある学校の創造
- 確かな学力を育成する
- 豊かな心を育む
- 心身の健康と体力の向上を図る

学校教育においては、次代を担う人材の育成と豊かな人間形成をめざし、地域の特性や学校の創意工夫を生かして、心身ともに健康で、「知性と創造性に富み、心豊かでたくましい人間の育成」に努める。

そのため、全教職員の英知と想像力を結集し、学校や地域の特色を生かした創意ある教育課程の編成と実施に努めるとともに、教職員の資質・能力と指導力の向上を図り、幼児児童生徒一人一人の「生きる力」の要素である「確かな学力」「豊かな心」「健やかな身体」を育む教育及び個性を生かす教育を推進する。

併せて、施設整備の充実に努めるとともに、学校の適正規模、適正配置を図りながら、きめ細かな指導のもと、生き生きと学習に取り組むことのできる教育環境の整備を推進する。

さらに、安全・安心な学校をめざし、幼児児童生徒の安全確保と学校の安全管理に万全を期し、問題の未然防止と早期発見・早期対応に努める。

II 学校教育の具体的施策

1 創意と活力に満ちた特色ある学校経営への支援

- ① 児童生徒一人一人に応じたきめ細かな学習指導を推進するため、35人を標準とする学級編成の実施
- ② 中学校における少人数によるきめ細かな学習指導の推進
- ③ 個性を伸ばし児童生徒一人一人に対応した教育を充実するための学校教諭や補助員の配置
- ④ 市立学校再編計画（後期計画）に基づき、学校再編の推進と教育環境整備の推進
- ⑤ 幼稚園の3年保育の実現
- ⑥ 幼児の心身の健全な発達を図るための事業の推進

- ⑦ 幼児教育の振興を図るため、保護者の経済的負担の軽減
- ⑧ 経済的理由により就学困難な児童生徒に対する学用品の援助と就学機会の確保
- ⑨ 特別支援教育の普及奨励を図るため、特別支援学級に通級している保護者の経済的負担の軽減
- ⑩ 通学における利便と安全確保を図るため、遠距離通学の幼児児童生徒への通学支援
- ⑪ 保護者・地域への教育方針、教育目標等の明確な説明と学校評価の実施と結果の公表
- ⑫ 豊かな自然環境や小規模の特徴を生かした小規模特認校制度と義務教育9年間を見通した小中一貫校の推進

2 学力向上を図るための学習指導法等の工夫・改善及び学習規律・学習習慣の形成

- ① 教育研究センターを活用した幼児教育・学校教育に関する研究や教職員の交流・研修、教育相談等の推進
- ② ICTを活用した授業により学力向上を図るためのタブレットパソコンの配備
- ③ 落ち着いた学習環境と思いやりのある人間関係づくりのため、Q-U調査の実施と、その内容を理解し、学級集団のアセスメントとその具体的対応策の検討による、教員の指導力向上の推進
- ④ 小学校算数・中学校数学における児童生徒の思考力等を育成するために、教員の指導力向上の推進
- ⑤ 家庭学習のポイント等を学ぶため、保護者や生徒を対象とした家庭学習講座の実施
- ⑥ 自ら学ぶ意欲や問題解決能力の向上、自主的学習の習慣化を図るための学府くりはら塾の実施
- ⑦ 基礎的・基本的な知識・技能の確実な習得と活用する力を身に付けさせるための学習会の実施
- ⑧ 幼稚園、小学校、中学校の教職員を対象とした学力向上に関する講演会の実施
- ⑨ 学力向上に向けた学習指導法の工夫や改善を推進する学校への支援
- ⑩ 全国及び県学力・学習状況調査の結果の分析とその活用
- ⑪ 児童生徒の学力の状況を把握し課題を解決するため、市独自の標準学力テストの実施
- ⑫ 国際理解を深め、英語教育を充実するためのALTの配置と英語活用事業の実施
- ⑬ 国際的視野をもたせ、児童生徒の英会話力を向上させるための事業の実施
- ⑭ コミュニケーション能力の素地を養い外国語活動を充実するための研修会の実施
- ⑮ 教育公務員としての使命と職責への自覚を促し地域理解をめざした初任者対象研修会の実施

3 自らの命を守るための防災教育の推進

- ① 危険を予知し回避する能力を高めるため、防災教育の推進
- ② 防災の基礎となる基礎的な知識に関する指導の充実
- ③ 児童生徒の安全確保を図る校内危機管理体制の確立と関係機関との連携強化

4 いじめを許さない学校づくりの推進

- ① いじめ問題について教職員間の共通理解を図り、学校全体での組織的な取り組み
- ② いじめ等の問題解決のための警察や関係機関との円滑な連携と情報共有の推進
- ③ いじめの防止及び早期発見のための対策や調査研究及び検証と、重大事態の調査の実施
- ④ いじめや不登校などの問題行動の未然防止、早期発見・早期対応につながる支援

5 一人一人を大切に、豊かな心を育むための道徳教育及び生徒指導、特別支援教育の推進

- ① 自分の夢や目標の実現のためによりよい生き方を主体的に探究する志教育の充実と推進
- ② 幼稚園・保育所から小学校への円滑な接続を図るためのカリキュラムの作成及び連携事業の実施
- ③ 豊かな心と主体的・自律的な態度を育成するための教育相談事業の実施
- ④ 不登校に悩む児童生徒の学校復帰をめざし、基礎学力を身に付けるための支援
- ⑤ 児童生徒の理解を深め、自立と社会参加をめざす特別支援教育の推進と関係機関との連携
- ⑥ 特別支援コーディネーターのスキルアップと校内支援体制の構築を図るための研修会の実施
- ⑦ 児童生徒の教育的ニーズを把握し、生活や学習の困難を改善するための適切な支援体制の構築

6 健やかな身体を培う体育・健康教育の充実

- ① 体力の向上と生涯スポーツの基礎を培う体育指導の推進
- ② 望ましい食習慣の確立とバランスの取れた食生活や食育の推進
- ③ 学校保健活動の活性化と学校医等との連携による健康指導の推進
- ④ 幼児児童生徒及び教職員の健康の促進のための健診事業

「学府くりはら」の社会教育

社会教育を、生涯にわたって学び続けるという学びの連続性を図る「学府くりはら」の一環として位置付ける。

I 社会教育の目標

- 「いつでも・どこでも・だれでも」学べる生涯学習の推進と、学びを生かした地域づくりの振興
- 地域に根ざした文化芸術の推進
- 文化財の保存と活用の推進
- 心身の健康保持増進とスポーツの推進

市民が「ともに助け合い」「潤いに満ちた」地域社会の形成を目指し、幼児期から成年期まで「いつでも・どこでも・だれでも」ライフステージに応じた生涯学習に取り組むための環境整備に努める。

また、地域の伝統や歴史・文化の継承と文化財の保存・活用を推進し、地域の活性化を図るとともに、生涯スポーツを推進し、地域指導者の育成や社会教育関係団体への支援を強化する。

さらに、学校や家庭・地域住民が一体となった支援体制を築き、個性豊かな地域づくりを推進する。

II 社会教育の具体的施策

1 生涯にわたる学習機会の提供【学びの連続性】

家庭教育の支援

- ① 幼児及び保護者を対象とした学習機会の提供
- ② 地域ぐるみによる家庭教育支援の充実
- ③ 関係機関と連携した子育て支援の推進

青少年期の活動支援

- ① 地域少年団体の育成と活動の支援
- ② 少年教育推進体制の整備
- ③ 学習、交流活動の機会と場の提供
- ④ 協働教育事業の推進
- ⑤ 放課後児童健全育成の推進
- ⑥ 青年団体及びサークルの育成、支援
- ⑦ 青年教育推進体制の整備

成年期の活動支援

- ① 学習、交流活動の機会と場の提供
- ② 成人教育体制の整備
- ③ 指導者の育成と活動の場の提供

- ④ 生涯学習団体等の育成、支援
- ⑤ 高齢者の健康・生きがいづくり事業の展開

2 生涯学習活動の支援・社会教育事業や施設の充実

- ① 各種教育機関と連携した各種講座・教室・活動の開催
- ② 学習情報の提供
- ③ 地域の人材活用を図るための指導者の発掘と育成
- ④ 市民の学習ニーズの把握
- ⑤ 社会教育施設の充実と適正配置
- ⑥ コミュニティ事業と連携した生涯学習の推進

3 国際理解のための学習や事業の推進

- ① 海外派遣事業の充実
- ② 外国人との交流事業の推進
- ③ 学校、地域と連携した交流活動の推進
- ④ 国際交流関係団体との連携強化

4 文化芸術活動の支援・地域に根ざした文化芸術の推進

- ① 文化芸術を生かした活動の推進と自主活動への支援
- ② 文化芸術事業の開催及び鑑賞する機会の提供
- ③ 文化芸術体験機会の拡充
- ④ 伝統文化の継承と普及活動への支援
- ⑤ 文化施設の設備充実と環境整備
- ⑥ 栗原市合併 10 周年記念事業の開催

5 文化財の保存・継承活動の推進

- ① 地域の文化財の調査、保存活用と公開
- ② 史跡等の環境整備の推進
- ③ 文化財への理解と保護に対する関心を高めるための広報活動の充実

6 スポーツ活動の支援・社会体育事業や施設の充実

- ① スポーツを行う場の提供と、市民の健康づくりや体力づくりへの支援
- ② スポーツ指導者の育成とスポーツ人口の拡大
- ③ 社会体育施設の設備充実と環境整備
- ④ 総合型地域スポーツクラブの組織づくりへの支援と指導者の育成
- ⑤ 学校との連携強化

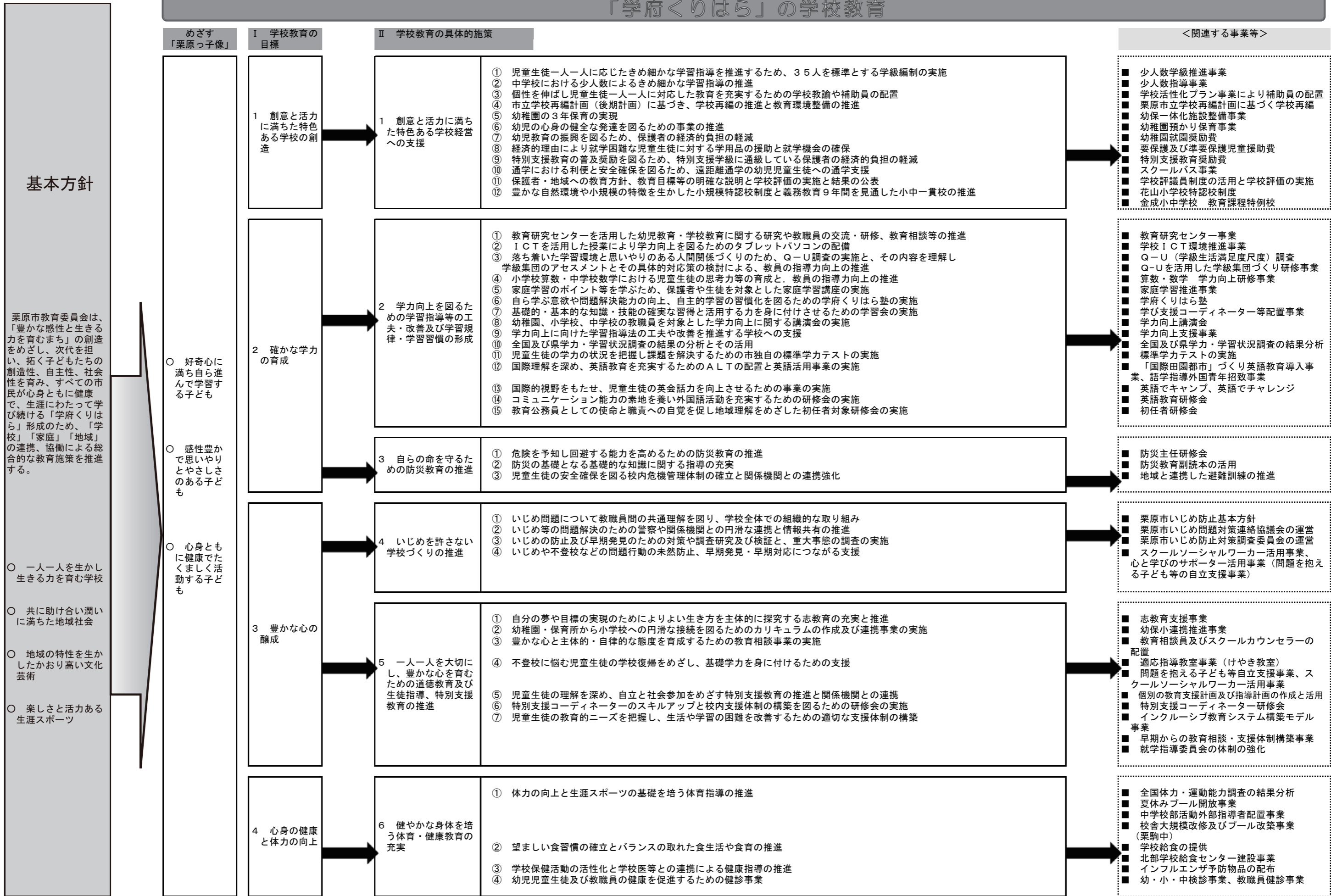

「学府くりはら」の社会教育

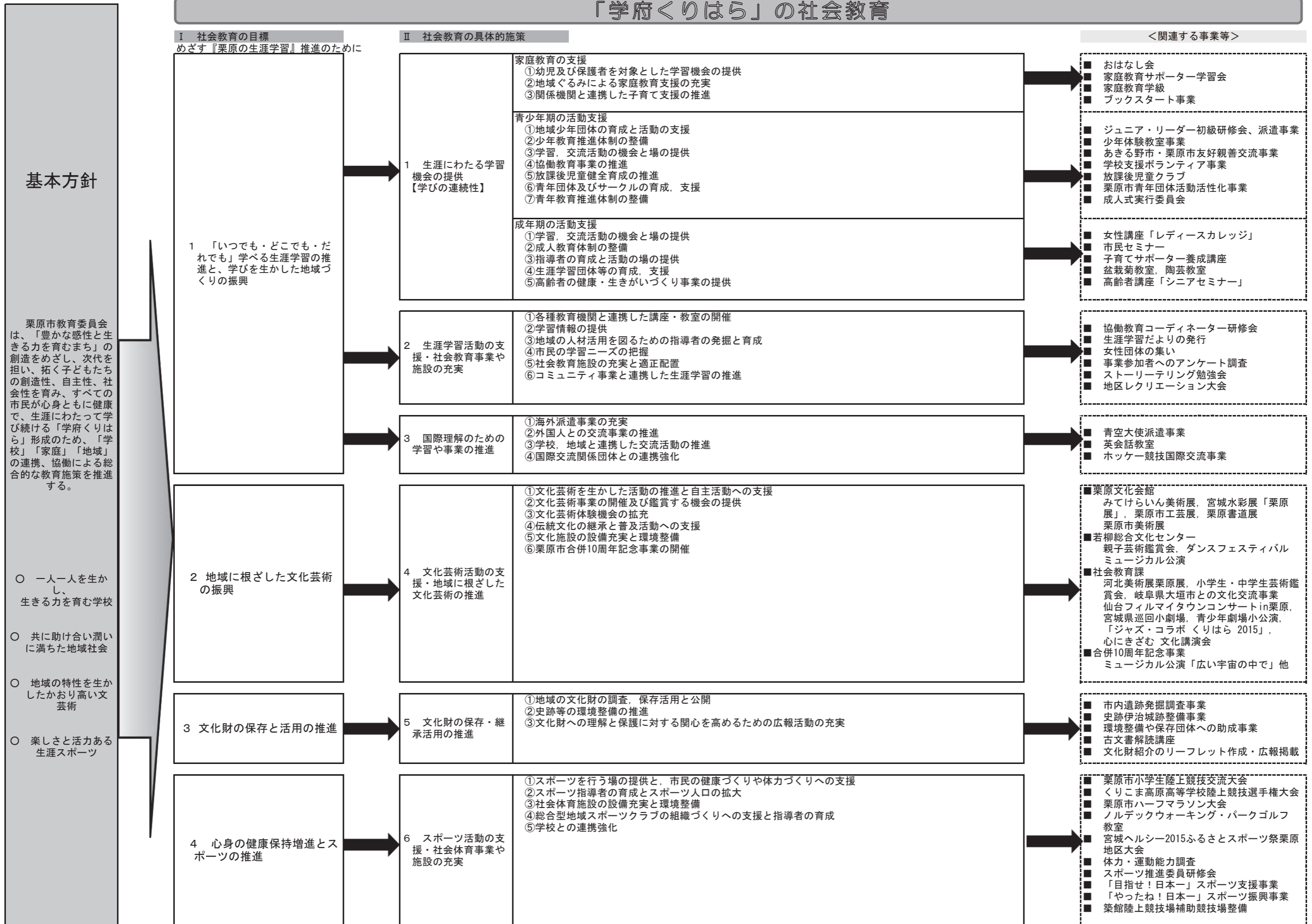

教育行財政・主要事業

I 教育委員会の機構

II 教育費の概要

III 学校教育の主要事業

IV 社会教育の主要事業

I 教育委員会の機構

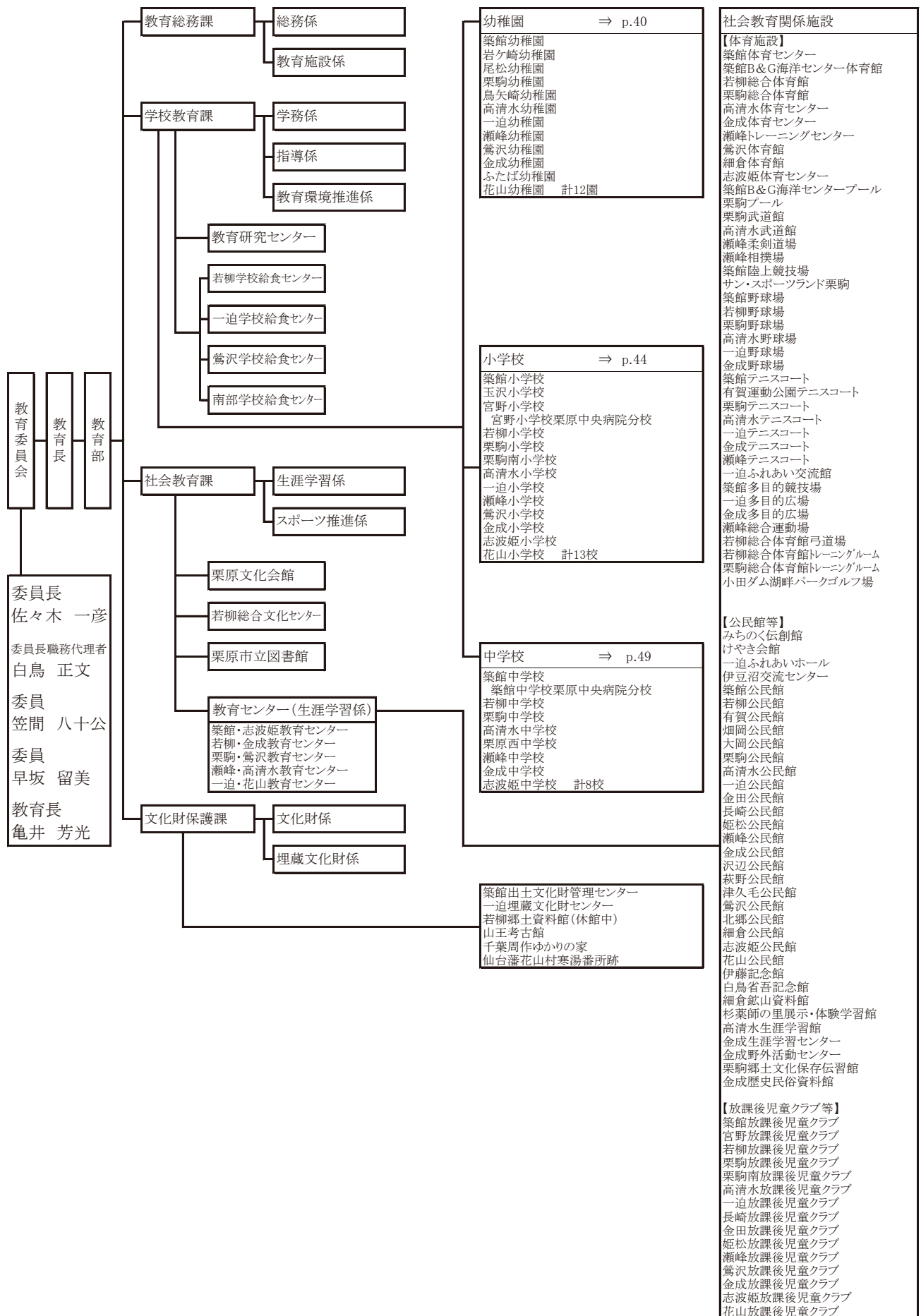

II 教育費の概要

1 一般会計歳出（目的別）

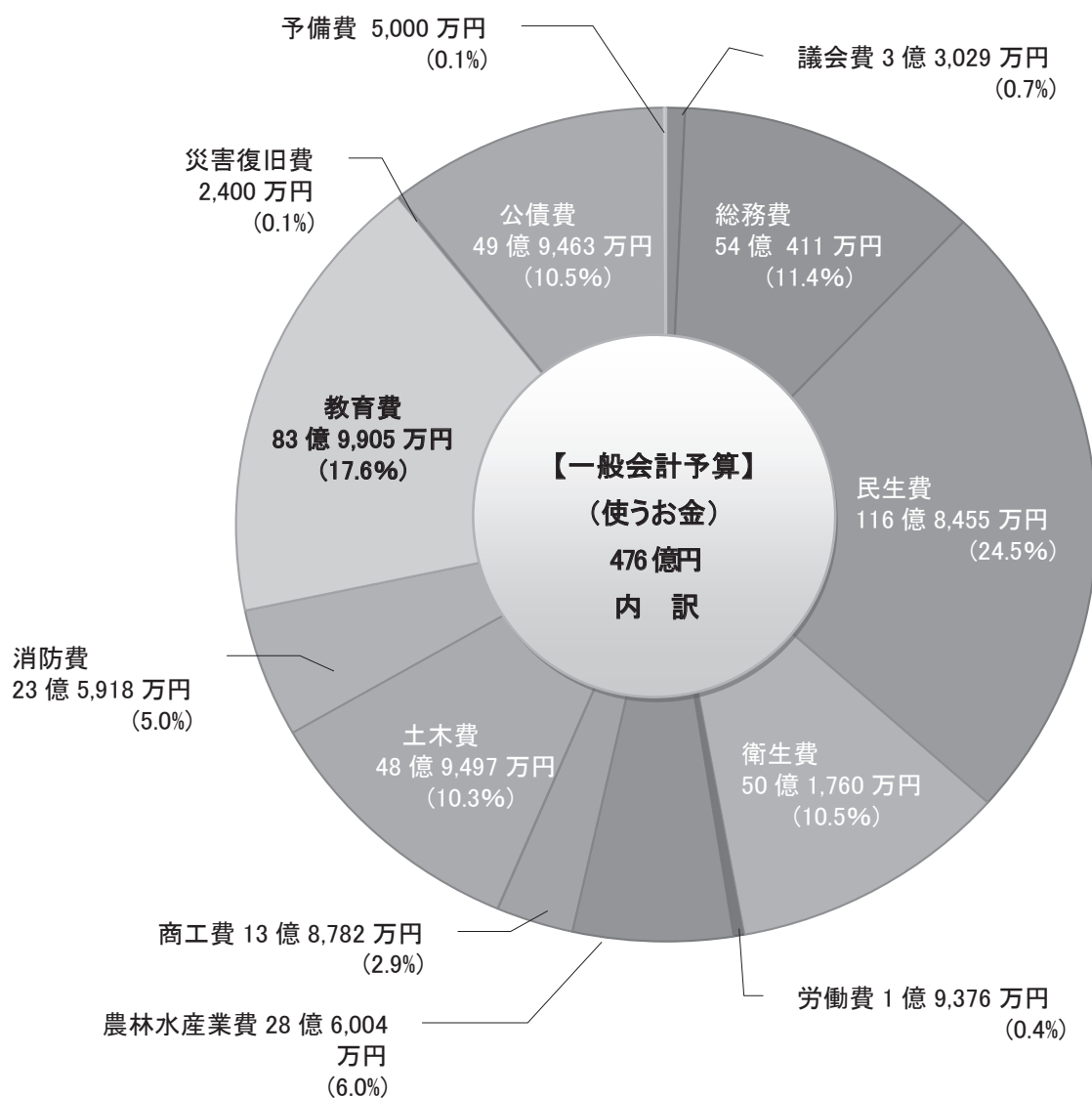

2 教育費予算内訳

款	項	金額 (千円)
10	教育費	8,399,053
	1 教育総務費	973,115
	2 小学校費	544,839
	3 中学校費	584,009
	4 幼稚園費	2,837,802
	5 社会教育費	932,105
	6 保健体育費	2,527,183

3. 教育費・事業別予算

区 分	事 業 名	
次代を担うたくましい 子どもを育成します 2,407,803 千円	学府くりはら「教員等配置事業」	67,465
	学府くりはら「少人数指導事業」	9,352
	学府くりはら「学力向上推進事業」	19,667
	「国際田園都市」づくり英語教育導入事業	17,417
	語学指導を行う外国青年招致事業	38,252
	教育研究センター事業	20,934
	学校教育活性化プラン	73,031
	学校 I C T 環境推進事業	63,263
	教育用コンピュータ整備事業	58,166
	スクールバス運行事業	472,061
	幼稚園就園奨励費	48,234
	青空大使派遣事業	10,432
	(仮称) 北部学校給食センター建設事業	1,378,170
	放課後健全育成事業 (放課後児童クラブ)	131,359
人生を楽しむための実 践機会を充実します 300,784 千円	文化振興事業	42,945
	文化施設改修事業	68,757
	陸上競技場施設整備事業	120,032
	クロスカントリーコース整備事業	20,000
	「目指せ！日本一」スポーツ支援事業	3,500
	「やったね！日本一」スポーツ振興事業	500
	ホッケー競技推進事業	18,050
	栗原市ハーフマラソン大会	7,000
(仮称) 栗原市スポーツパーク計画基本構想策定事業	20,000	
地域に根ざした文化の 振興と歴史の継承を図 ります 9,041 千円	伝統芸能活動支援事業	541
	市内遺跡発掘調査事業	3,005
	伊治城跡史跡整備事業	2,131
	市内民俗資料集約事業	3,364

Ⅲ 学校教育の主要事業

1 創意と活力に満ちた特色のある学校経営への支援

事業名	少人数学級推進事業	所管課	学校教育課
<p>きめ細やかで質の高い教育活動を推進し、学力向上を図るため、小・中学校において35人を標準とする学級編制を行います。</p>			
事業名	学校教育活性化プラン事業	所管課	学校教育課
<p>特別な支援を要する児童生徒が通常学級で学ぶケースが増加しており、学校現場として県費負担教職員のみでは個に応じた教育の充実が困難な状況となっています。そのため、特別支援教育充実の一環として、自力で身辺整理が困難で、介助を必要とする児童生徒が通常学級で学ぶ場合の支援のための補助員を配置します。</p> <p>また、複式学級を有する小学校に対し、個々のケースに応じたよりきめ細やかな学習指導を行うため補助教員を配置します。</p>			
事業名	学校再編と教育環境整備事業	所管課	学校教育課
<p>栗原市の将来を担うたくましい子どもの育成のため、学校教育施設等の適正規模・適正配置を図り、望ましい教育環境を実現する「栗原市立学校再編計画」を策定し、平成25年5月には後期計画を公表しています。</p> <p>平成27年度は、玉沢小学校の学校再編に向けた地域の合意形成や再編に向けて諸準備を進めていきます。</p> <p>また、栗駒・志波姫地区幼稚園等の幼保一体化施設整備と併せて、平成28年度から全幼稚園3年保育の実施に向けて進めていきます。</p>			
事業名	幼稚園預かり保育事業	所管課	学校教育課
<p>幼稚園の教育時間終了後、家庭において保育に欠ける園児を対象に預かり保育を実施し、園児の心身の健全な発達に向けた支援の充実を図ります。</p>			
事業名	幼稚園就園奨励事業	所管課	学校教育課
<p>私立幼稚園の教育条件の維持・向上並びに私立幼稚園に在園する幼児に係る就園上の経済的負担の軽減を図るため、就園及び幼稚園運営に必要な補助を行い、幼稚園教育の充実を図ります。</p>			
事業名	要保護及び準要保護援助費支給事業	所管課	学校教育課
<p>小・中学校に就学する児童生徒の保護者のうち、経済的な理由で就学に必要な費用の支出が困難と認められる保護者に対し、その費用の援助を行い義務教育の円滑な実施を図ります。</p>			
事業名	特別支援教育奨励費支給事業	所管課	学校教育課
<p>特別支援教育に係る児童生徒の保護者等の経済的負担を軽減するため、その負担能力の程度に応じて、必要な援助を行い、特別支援教育の充実を図ります。</p>			

2 学力向上を図るための学習指導等の工夫・改善及び学習規律・学習習慣の形成

事業名	教育研究センター事業	所管課	学校教育課
<p>教育研究センターにおいて、幼児教育・学校教育に関する研究・調査、教職員の研修、交流の場として、また充実した教育相談の拠点として、次代を担う人づくりと「学府くりはら」の着実な実現を図ります。</p>			

事業名	学府くりはら「学力向上推進事業」	所管課	学校教育課
<p>栗原市内の小・中学校の学力は、全国学力・学習状況調査及び宮城県学力学習状況調査から見ても、全国平均及び宮城県平均を下回っている状況であることから、学力向上に向けた取り組みが喫緊の課題となっています。</p> <p>そのため、市内小・中学校児童生徒の学力向上を目的に、①落ち着いた学習環境と思いやりのある人間関係づくりのためのQ-U調査②家庭学習のポイント等を学ぶため、保護者や生徒を対象とした家庭学習講座③学習指導方法の工夫や改善を推進するため、学力向上支援事業④児童生徒の学力の状況を把握し、課題を解決するための標準学力テストの実施⑤宮城教育大学との連携による「もっと学びたい子どものための学府くりはら塾」などの事業などにより、さまざまな方面からの学力向上策を検討・推進します。</p>			
事業名	「国際田園都市」づくり英語教育導入事業、語学指導外国青年招致事業	所管課	学校教育課
<p>21世紀の栗原市を担う子どもたちが、ふるさとを愛し、多文化共生社会に向けた国際的視野を持つためには、幼児期からの英語教育の充実が必要です。</p> <p>そのため、平成27年度も英語力の向上を図るため、市立小学校に市単独の4名のノンJETの外国語指導助手と3名のJET青年の計7名を配置し、小学校英語活動の充実を図ります。</p> <p>また、小学校英語活動に関する研修会の開催や宮城教育大学の留学生との交流事業も実施します。</p> <p>さらに、JETプログラムにより、各中学校に外国語指導助手を配置することにより、生徒の外国語教育充実と国際理解を深めるとともに、地域住民と様々な形で交流を深めながら、国際交流の進展に努めます。</p>			

3 自らの命を守るための防災教育

事業名	防災主任研修会	所管課	学校教育課
<p>学校防災主任としての資質向上を図るため、防災教育・防災管理・組織活動の在り方などについての研修を実施することにより、児童生徒の安全確保を図る危機管理体制を確立し、自らの命を守ることができる防災教育を充実させます。</p>			

4 いじめを許さない学校づくりの推進

事業名	栗原市いじめ防止基本方針の推進	所管課	学校教育課
<p>いじめの防止、いじめの早期発見、いじめへの対処のための対策を総合的かつ効果的に推進するため、栗原市いじめ防止基本方針に基づき、学校の内外を問わず、関係者が一体となりいじめ問題を克服することをめざします。</p>			
事業名	豊かな心を育む教育環境創造事業（いじめ問題対策事業）	所管課	学校教育課
<p>いじめや不登校をはじめとする児童生徒のさまざまな問題行動に対応するため、教育相談員による相談窓口の開設、スクールソーシャルワーカーや学びのサポーター活用事業及び県事業を活用したスクールカウンセラーの配置等により、生徒指導と相談体制の充実を図ります。</p>			

5 一人一人を大切に、豊かな心を育むための道徳教育及び生徒指導、特別支援教育の推進

事業名	適応指導教室事業（けやき教室運営費）	所管課	学校教育課
<p>学校不適応児童生徒を対象に、学籍のある学校とは別に教室を設置し、個々の状態に応じた学習指導、生活指導を行うことにより、学習意欲、自立心、社会性等を育て本籍校への復帰を促します。</p>			

6 健やかな体を培う体育・健康教育の充実

事業名	(仮称) 北部学校給食センター建設事業	所管課	教育総務課
<p>栗原市鶯沢学校給食センター（昭和60年建設）及び栗原市若柳学校給食センター（平成2年建設）は、建設後25年以上が経過しており、施設の老朽化が激しく、施設の衛生設備の改善を図る必要があります。</p> <p>また、学校再編に伴う配送先、配食数の見直しが必要なことから新しい学校給食センターを建設します。</p>			
事業名	栗原市奨学資金貸与事業	所管課	教育総務課
<p>栗原市内の生徒や学生に対して奨学資金を貸与し、有能な人材の育成に努めていきます。また、「学府くりはら」として、基金に積立を行いながら、奨学生の採用枠を増やすなど将来における奨学資金貸与事業の充実を図ります。</p> <p>貸与限度額（年額） 高校生18万円、高専30万円、専修（専門）学校30万円、大学生48万円</p>			

IV 社会教育の主要事業

1 生涯にわたり学習機会を提供し、自らの能力向上を図る。

事業名	家庭教育講演会への支援事業	所管課	社会教育課
<p>核家族化・少子化等、さまざまな要因によって家庭の教育力が低下していることから、保護者が安心して家庭教育ができる「学ぶ土台づくり」が求められています。</p> <p>小学校や幼稚園・保育所が主催する「家庭教育支援」、「子育て支援」、「食育」などをテーマとした研修会や講演会に対して講師の派遣や講師謝礼助成等の支援を行います。</p>			
事業名	ジュニア・リーダー育成事業（青少年教育事業）	所管課	社会教育課
<p>仲間づくりやリーダーとしての資質向上はもとより、指導能力、援助能力を高めるため、初級研修会や技術研修会を実施します。</p> <p>また、減少傾向にあるジュニア・リーダーの育成とその活用、地区子ども会の活性化を図るため、青少年健全育成加盟団体と学校、家庭との連携を強化し、健全育成活動を推進します。</p>			
事業名	少年教育事業	所管課	社会教育課
<p>子どもたちの自主性や協調性などを育むとともに、参加者同志の交流を図るため、文化や科学をさまざまな形態で体験する場を提供し、「生きる力」を身に付けることができるよう、多様な体験教室を実施します。</p>			
事業名	「くりはらの財（たから）」人づくり共育（きょういく）事業（青年教育事業）	所管課	社会教育課
<p>少子高齢化が進む中で、行政と市民が連携・協力のもとにまちづくりの担い手となる若手リーダーを育成することは非常に重要な課題となっています。</p> <p>栗原市では、「青年層の人材は今後の地域づくりの担い手」であり、「財（たから）」と考え、人材の掘り起こしと育成を図るため、市内の青年活動団体への指導助言、活動補助・支援を行います。</p>			
事業名	成人式の開催（成人教育）	所管課	社会教育課
<p>これからの栗原市を担う青年の門出を祝福し、激励するとともに大人としての自覚を促すため、「成人式」を開催します。</p> <p>対象は市内居住者・市内出身者の新成人とし、式典の企画運営は新成人が組織する実行委員会にて行います。</p>			

事業名	放課後児童クラブ事業	所管課	社会教育課
<p>労働や疾病等により放課後等保護者が家庭にいない児童を対象に、学校の空き教室などを利用して、適切な遊びと生活の場を提供し、児童の健全な育成を図ります。</p> <p>平成27年度から小学校6年生までを対象として開催します。</p> <p>・放課後児童クラブ（築館、宮野、若柳、栗駒、栗駒南、高清水、一迫、金田、長崎、姫松、瀬峰、鶯沢、金成、志波姫、花山）</p> <p>※長崎は平成27年4月現在利用者無しの為、休所中。</p>			

2 市民が行う生涯学習活動の支援に努め、社会教育事業や施設整備の充実を図る。

事業名	白鳥省吾賞の開催	所管課	社会教育課
<p>近代日本詩壇における口語自由詩の先駆者として偉大な功績を遺した、民衆詩派詩人の白鳥省吾（旧築館町出身）の功績を後世に残すため「白鳥省吾賞」を制定し、「自然 愛」をテーマとした自由詩を募集します。</p> <p>平成27年度も小・中学校に呼びかけ啓発活動を推進するとともに、ホームページを通して「白鳥省吾」を紹介しながら、広く作品を募集し、「第17回白鳥省吾賞」を開催します。</p> <p>毎年全国から多くの応募があり、平成26年度は、小中学生の部627編、一般の部1,066編の合わせて1,693編の作品が寄せられました。</p>			
事業名	協働教育推進事業	所管課	社会教育課
<p>家庭・地域・学校の連携・協力（協働）による「地域の子どもたちを地域で育てる」仕組みづくりを推進します。地域の人材を活用し、知識、技、文化などを伝え、子どもたちの「生きる力」や「志」を育み、地域における子どもの居場所づくりや未就学児の「学ぶ土台づくり」を行います。</p> <p>また、協働して子どもたちを育む仕組みづくりを通して、地域の教育力向上や市民の生涯学習の成果の活用を図ります。</p> <p>◇学校支援ボランティア事業指定校：若柳小・栗駒小・宮野小・金成小・金成中 ◇くりはら子ども教室事業 ◇家庭教育支援事業</p>			

3 国際理解のための学習や事業を通じ、市民の国際感覚を高める。

事業名	青空大使派遣事業	所管課	社会教育課
<p>海外の生活・文化、風土等の直接体験や現地の中学生や家庭との交流を通して、異文化理解の重要性を知る機会とし、将来を担う国際的視野を持った人材を育成することを目的として実施します。</p> <p>平成27年度(第9回)の研修は、オーストラリアを訪問する予定です。</p> <p>選定事由：訪問時期が冬にも関わらず比較的温暖な気候・世界遺産が多数存在・自然資源が豊富・ファーム（農場）ステイが可能な土地</p>			

4 市民が行う文化芸術活動の支援に努め、地域に根ざした文化芸術の推進を図る。

事業名	次代を担う子どもたちに優れた芸術を鑑賞する機会の提供事業	所管課	社会教育課
<p>次代を担う子どもたちに、幼児期から発達段階に応じて、優れた芸術を鑑賞する機会を提供し、芸術の素晴らしさを体感することにより素直に感動する心を育て、子どもたち一人一人の健全育成をねらいとした事業です。</p> <p>幼稚園児と小学生を対象とした「美術ワークショップ」、小・中学生を対象とした「芸術鑑賞会」を開催します。</p> <p>芸術に対する興味・関心を喚起し、積極的に芸術活動に参加する態度を養い、生涯にわたって芸術に親しみ、心豊かな生活を創造していく力を育てることができるよう、各事業とも充実した内容で実施します。</p>			
事業名	栗原市民芸術祭	所管課	社会教育課
<p>市民が行う文化芸術活動の支援に努め、地域に根ざした文化芸術の推進を図ることを目的として、市民芸術団体のステージ発表と展示による市民芸術祭を開催します。</p>			
事業名	心にきざむ 文化講演会事業	所管課	社会教育課
<p>各分野の第一線で活躍している著名人の講演を通して、市民一人一人の文化的資質を養い、志を高め、自己実現を図る糧とするため、タイムリーなテーマで講演会を開催します。</p>			

5 文化財の保存・継承に努めるとともに活用を推進する。

事業名	市内遺跡発掘調査事業	所管課	文化財保護課
<p>史跡伊治城跡や市内遺跡の概要を解明すべく国庫補助事業として、継続的に発掘調査を実施します。</p> <p>○伊治城跡については、築館字城生野唐崎地内約300㎡の発掘調査（内郭北部の内容確認） 【第6次5カ年計画2年目】</p> <p>○その他、開発行為により破壊される遺跡の発掘調査を実施し、記録保存を行います。</p>			
事業名	伊治城跡整備基本構想策定事業	所管課	文化財保護課
<p>国史跡伊治城跡の整備・活用を図るため、整備基本構想を策定して、伊治城跡全体の整備基本方針を定めます。</p>			
事業名	史跡山王圀遺跡活用事業	所管課	文化財保護課
<p>史跡山王圀遺跡に整備した「縄文のはたけ」を活用して、縄文時代の暮らしを多くの方々に知っていただくため、縄文時代の遺跡からみつかった植物であるエゴマ、ソバなどの栽培を行い、活用を図ります。</p>			
事業名	伝統芸能活動支援事業	所管課	文化財保護課
<p>伝統芸能活動の普及啓発と担い手育成に向けた取組みを推進するため、伝統芸能活動団体へ補助金を交付し、各団体の負担の軽減を図ります。</p>			
事業名	市内民俗資料集約事業	所管課	文化財保護課
<p>先人達が残した貴重な文化遺産である民俗資料の散逸を防ぐとともに、これらを一元的に集約して展示、保管を行うため、整理作業を行います。</p>			

6 市民が行うスポーツ活動の支援に努め、社会体育事業や施設整備の充実を図る。

事業名	総合型地域スポーツクラブの創設	所管課	社会教育課
<p>スポーツは人々の「こころ」や「からだ」の健全な発達を促し、生命力や活力を与えてくれるとともに、健康で心豊かなライフスタイルを構築し、夢や生きがいのある社会の形成に重要な役割を担っています。そして今、全国的にいつでも、どこでも、いつまでも、より多くの人々が生涯を通してスポーツを楽しめる地域コミュニティとしての「総合型地域スポーツクラブ」の設立が求められており、栗原市スポーツ推進計画でも総合型地域スポーツクラブの創設を重点目標に掲げています。</p> <p>現在、志波姫地区、若柳地区の2地区において設立されていますが、今後は、その他の地区においても、総合型地域スポーツクラブに理解をしていただけるよう周知活動やセミナーを開催し、積極的に地域に出向いて話し合いを進めてまいります。</p>			
事業名	「目指せ！日本一」スポーツ振興事業	所管課	社会教育課
<p>宮城県予選会等を経て東北大会並びに全国大会に出場する選手・監督・コーチの宿泊費・交通費・参加費の2分の1以内を助成します。</p> <p>この事業は、大会参加費用の個人負担を軽減するための事業であり、スポーツの盛んな栗原市の競技力向上対策として、今後も継続してまいります。</p>			
事業名	「やったね！日本一」スポーツ振興事業	所管課	社会教育課
<p>目指せ！日本一スポーツ振興事業の支援を受け、全国大会等で上位3位まで入賞した団体・個人に対し、次代を担うスポーツ選手の健全な育成を図ることを目的に、栗原市スポーツ活動費等助成補助金交付要綱に基づき助成を行います。</p>			

預かり保育

放課後児童クラブ利用状況

I 預かり保育利用状況

II 放課後児童クラブ利用状況

I 預かり保育利用状況

平成 27 年 4 月 1 日現在

幼稚園名	所在地	電話番号	3 歳児	4 歳児	5 歳児	計
築館幼稚園	築館伊豆一丁目 5 番 1 号	22-6222	35	52	49	136
岩ヶ崎幼稚園	栗駒岩ヶ崎下小路 13 番地 9	45-1535		22	24	46
尾松幼稚園	栗駒稲屋敷後原前 78 番地	45-1655		14	12	26
一迫幼稚園	一迫真坂字新道満 30 番地	52-2081		21	26	47
瀬峰幼稚園	瀬峰清水山 26 番地 16	38-3256		9	5	14
ふたば幼稚園	志波姫新沼崎 156 番地	25-3605	22	38	33	93
花山幼稚園	花山字本沢北ノ前 55 番地	56-2333	0	0	1	1
合 計			57	156	150	363

II 放課後児童クラブ利用状況

平成 27 年 4 月 1 日現在

番号	名称	所在地（実施場所）	電話番号	定員	入所者数						計
					1 年	2 年	3 年	4 年	5 年	6 年	
1	築館 放課後児童クラブ	築館薬師一丁目 6 番 1 号 (築館小学校内)	22-1266	110	38	44	26				108
2	宮野 放課後児童クラブ	築館上宮野台 291 番地 (宮野小学校内)	22-8020	40	15	13	12	9	5		54
3	若柳 放課後児童クラブ	若柳字川北塚原 55 番地 (若柳小学校内)	32-6100	120	28	28	21	18	9	3	107
4	栗駒 放課後児童クラブ	栗駒岩ヶ崎上小路 138 番地 1 (旧栗駒町水道課)	45-5795	60	18	19	11	9	3	1	61
5	栗駒南 放課後児童クラブ	栗駒稲屋敷後原前 9 番地 2 (栗駒南小学校内)	45-1212	60	9	18	6	9	1	3	46
6	高清水 放課後児童クラブ	高清水桜丁 3 番地 (高清水児童館)	58-2229	75	11	18	6	5	4		44
7	一迫 放課後児童クラブ	一迫真坂字新道満 15 番地 (一迫小学校内)	52-3661	130	28	19	21	13	4	3	88
8	長崎 放課後児童クラブ	一迫上中島 39 番地 1 (長崎公民館)	52-4130	20							
9	金田 放課後児童クラブ	一迫川口町東 12 番地 (旧金田幼稚園)	43-6191	50	1	1	2	1	2		7
10	姫松 放課後児童クラブ	一迫北沢二本松 1 番地 2 (ふれあい交流館)	52-3375	45	1	1	1	3	1		7
11	瀬峰 放課後児童クラブ	瀬峰富清水山 15 番地 1 (瀬峰小学校内)	38-4422	35	10	6	5	1	1	1	24
12	鶯沢 放課後児童クラブ	鶯沢南郷下久保 21 番地 1 (鶯沢老人福祉センター内)	55-2834	40	8	5	5	2	3	2	25
13	金成 放課後児童クラブ	金成台畑 23 番地 1 (旧金成小学校)	42-1019	85	12	14	8	7	3		44
14	志波姫 放課後児童クラブ	志波姫新沼崎 130 番地 (志波姫児童館)	25-3033	80	36	9	13	11	7	7	83
15	花山 放課後児童クラブ	花山字草木沢原井田 40 番地 1 (草木コミュニティセンター)	56-2610	30	3	3	2	3			11
合 計				960	218	198	139	91	43	20	709

文化財の概要

I 国指定文化財

II 県指定文化財

III 市指定文化財

IV 文化財の指定件数



I 市内の国指定文化財

平成27年4月1日現在

No.	種 別	名 称	所 在 地	所有者 (管理団体)	指定年月日
1	有形文化財 彫刻	木造薬師如来坐像	栗原市築館薬師台1-1	双林寺	T 9. 8. 16
2	有形文化財 彫刻	木造二天王立像	栗原市築館薬師台1-1	双林寺	T 9. 8. 16
3	有形文化財 彫刻	銅造蔵王権現立像	栗原市花山(盗難不明)	御嶽神社	S30. 8. 17
4	民俗文化財 民俗芸能	小迫の延年	栗原市金成小迫	小迫の延年保存会	S54. 2. 3
5	記念物 史跡	仙台藩花山村寒湯番所跡	栗原市花山字本沢温湯地内	栗原市	S38. 9. 28
6	記念物 史跡	旧有壁宿本陣	栗原市金成有壁	個人	S46. 5. 27
7	記念物 史跡	山王囲遺跡	栗原市一迫真坂字山王ほか	栗原市	S46. 9. 9
8	記念物 史跡	伊治城跡	栗原市築館字城生野地蔵堂ほか	栗原市	H15. 8. 27
9	記念物 天然記念物	沢辺のゲンジボタル発生地	栗原市金成沢辺木戸口	栗原市	S15. 2. 10
10	記念物 天然記念物	伊豆沼・内沼の鳥類およびその生息地	栗原市・登米市	栗原市 登米市	S42. 9. 7
11	記念物 天然記念物	花山のアズマシクナゲ 自生北限地帯	栗原市花山字本沢虚空蔵	栗原市	S36. 11. 14

II 市内の県指定文化財

平成27年4月1日現在

No.	種 別	名 称	所 在 地	所有者 (管理団体)	指定年月日
1	有形文化財 建造物	有壁本陣	栗原市金成有壁	個人	S34. 8. 31
2	有形文化財 建造物	金成小学校校舎	栗原市金成中町7	栗原市	S54. 11. 20
3	有形文化財 建造物	日枝神社	栗原市金成中町27	日枝神社	S60. 5. 24
4	有形文化財 建造物	妙教寺山門	栗原市一迫柳目字高畑2	妙教寺	S61. 5. 13
5	有形文化財 建造物	志波姫神社本殿	栗原市志波姫八樟新田126-1	志波姫神社	H 4. 10. 27
6	有形文化財 彫刻	木造地藏菩薩立像 (延命地藏尊)附棟札	栗原市築館薬師台1-1	双林寺	S36. 4. 1
7	有形文化財 彫刻	銅造阿弥陀如来立像	栗原市築館薬師台1-1	双林寺	S37. 6. 28
8	有形文化財 彫刻	木造花山寺不動明王立像・脇仏	栗原市花山字本沢山下49-10	栗原市	S51. 3. 29
9	有形文化財 彫刻	木造毘沙門天立像	栗原市築館字上宮野白坂150	奥福寺	S51. 3. 29
10	有形文化財 工芸品	縹糸威胴丸残欠兜・袖付	栗原市栗駒八幡中道81	屯ヶ岡八幡宮	H 3. 3. 29
11	有形文化財 工芸品	色々威胴丸残欠・兜付	栗原市栗駒八幡中道81	屯ヶ岡八幡宮	H 3. 3. 29
12	有形文化財 考古資料	銅製「極楽寺印」	栗原市金成中町7	栗原市	S52. 4. 26
13	無形文化財 工芸技術	正藍染	栗原市栗駒文字	個人	H22. 11. 2
14	民俗文化財 風俗慣習	駒形根神社の巡幸神事	栗原市栗駒沼倉	お駒様御巡幸保存会	H 7. 8. 25
15	民俗文化財 民俗芸能	一迫町鹿踊	栗原市一迫真坂地区 栗原市一迫清水目地区	真坂鹿踊保存会 清水目鹿踊保存会	S46. 3. 2
16	記念物 史跡	鳥矢ヶ崎古墳群	栗原市栗駒猿飛来鳥矢ヶ崎4-3	栗原市	S48. 11. 6
17	記念物 史跡	瀬峰一里塚	栗原市瀬峰寺沢 ほか	栗原市	H 2. 7. 31
18	記念物 天然記念物	薬師堂の姥杉	栗原市築館薬師台1-1	双林寺	S30. 3. 25

Ⅲ 栗原市指定文化財

平成 27 年 4 月 1 日現在

No.	種 別	名 称	所 在 地	所有者 (管理団体)	指定年月日
1	有形文化財 建造物	杉薬師瑠璃殿	栗原市築館薬師台 1-1	双林寺	S39. 8. 24
2	有形文化財 建造物	備荒倉と文字柿ノ木番所門	栗原市栗駒文字	個人	S44. 3. 29
3	有形文化財 建造物	聖徳太子堂	栗原市若柳有賀字太子 68	官庭寺	S55. 9. 1
4	有形文化財 建造物	青雲神社の鐘楼	栗原市栗駒猿飛来山根 89	青雲神社	S59. 11. 21
5	有形文化財 建造物	山神社拝殿	栗原市栗駒桜田山神下 106	山神社	S61. 10. 24
6	有形文化財 建造物	円鏡寺山門	栗原市栗駒岩ヶ崎茂庭町 66	円鏡寺	H 1. 9. 8
7	有形文化財 建造物	千葉周作ゆかりの家 (旧佐藤家)長屋門・住宅	栗原市花山字草木沢箕ノ口 地内	栗原市	H 5. 12. 1
8	有形文化財 建造物	八幡神社本殿・拝殿・神輿	栗原市瀬峰横森前 144	八幡神社	H 9. 5. 26
9	有形文化財 建造物	蔵王権現御嶽神社本殿	栗原市花山字本沢萩ノ原45-2	御嶽神社氏子	H16. 8. 2
10	有形文化財 建造物	妙教寺祖師堂	栗原市一迫柳目字高畑 2	妙教寺	H16. 9. 21
11	有形文化財 建造物	金成ハリストス正教会 聖使徒イオアン聖堂	栗原市金成上町西裏 60-1	宗教法人 金成ハリスト ス正教会	H19. 6. 29
12	有形文化財 建造物	旧くりはら田園鉄道 客車庫、 機関車庫及び車両修繕庫、車 輛係員詰所	栗原市若柳字川北塚ノ根 17-1 ほか	栗原市	H26. 7. 28
13	有形文化財 絵画	大沼かねよ画伯絵画	仙台市青葉区川内元支倉 34-1(宮城県美術館へ寄託)	栗原市	H 2. 7. 9
14	有形文化財 絵画	「ある記録」狭間二郎作	栗原市一迫真坂字清水田河前 5	栗原市	H16. 9. 21
15	有形文化財 絵画	「生きる」狭間二郎作	栗原市一迫真坂字新道満 30	栗原市	H16. 9. 21
16	有形文化財 絵画	「北海道印象」狭間二郎作	栗原市一迫真坂字鶴町 123	栗原市	H16. 9. 21
17	有形文化財 絵画	「凶案」遠藤速雄作	栗原市一迫真坂字鎌折 46-2	栗原市	H16. 9. 21
18	有形文化財 絵画	「老梅」遠藤速雄作	栗原市一迫字川口	個人	H16. 11. 24
19	有形文化財 絵画	「モミジ」遠藤速雄作	栗原市一迫字萩生	個人	H16. 11. 24
20	有形文化財 彫刻	聖徳太子像	栗原市若柳有賀字太子 68	官庭寺	S55. 9. 1
21	有形文化財 彫刻	木造如来坐像	栗原市栗駒栗原西沢 104	栗原寺	S58. 9. 10
22	有形文化財 彫刻	木造菩薩立像	栗原市栗駒栗原西沢 104	栗原寺	S58. 9. 10
23	有形文化財 彫刻	仰け返り地藏	栗原市高清水仰返り 38	栗原市	H 3. 1. 30
24	有形文化財 彫刻	善光寺阿弥陀如来像	栗原市高清水字善光寺 22-1	善光寺	H 3. 1. 30
25	有形文化財 彫刻	不動明王像	栗原市一迫字不動西 3	水神社	H16. 9. 21
26	有形文化財 彫刻	御作面	栗原市一迫字清水目	個人	H16. 11. 24
27	有形文化財 工芸品	撞鐘	栗原市花山字本沢山下 49-10	花嶽神社氏子	S32. 4. 5
28	有形文化財 工芸品	鰐口	栗原市花山字本沢山下 49-10	花嶽神社氏子	S32. 4. 5
29	有形文化財 工芸品	檜	栗原市花山(盗難不明)	栗原市	S32. 7. 25
30	有形文化財 工芸品	袖がらみ	栗原市花山字本沢北ノ前 77	栗原市	S32. 7. 25

No.	種 別	名 称	所 在 地	所有者 (管理団体)	指定年月日
31	有形文化財 工芸品	刺また	栗原市花山字本沢北ノ前 77	栗原市	S32. 7. 25
32	有形文化財 工芸品	脇差し	栗原市花山字本沢北ノ前 77	栗原市	S32. 7. 25
33	有形文化財 工芸品	鰐口	栗原市栗駒八幡八幡 116	屯ヶ岡八幡宮	S49. 12. 16
34	有形文化財 工芸品	厨子と神像・白鹿図	栗原市金成中町 27	日枝神社	S59. 2. 29
35	有形文化財 工芸品	洞泉院格天井、前机、須弥壇	栗原市栗駒文字愛宕下 16	洞泉院	S59. 11. 21
36	有形文化財 工芸品	石刻造「茶臼」	栗原市栗駒沼倉法華堂 72	円年寺	S59. 11. 21
37	有形文化財 工芸品	富塚氏の持仏堂	栗原市一迫真坂字館浦 59	龍雲寺	H16. 11. 24
38	有形文化財 工芸品	政岡の円鏡	栗原市一迫真坂字館浦 59	龍雲寺	H16. 11. 24
39	有形文化財 古文書	寒湯番所関係古文書	栗原市花山字本沢北ノ前 77	栗原市	S32. 7. 25
40	有形文化財 古文書	中世大崎古文書	栗原市築館字下宮野町	個人	S39. 8. 24
41	有形文化財 古文書	藤原通理、長親、国豊三卿の書	栗原市若柳有賀字八幡 101	御賀八幡神社	S40. 12. 1
42	有形文化財 古文書	中村庚申講帳	栗原市瀬峰下田 32-1	栗原市	S44. 6. 30
43	有形文化財 古文書	観音堂の額	栗原市瀬峰北ノ沢	個人	S44. 6. 30
44	有形文化財 古文書	聖徳太子像奉納歌他	栗原市若柳有賀字八幡 101	御賀八幡神社	S55. 9. 1
45	有形文化財 古文書	仙台藩政時代 諸検地帳	栗原市瀬峰下田 32-1	栗原市	S63. 8. 30
46	有形文化財 古文書	牟良佐喜神社算額	栗原市高清水本町 40	牟良佐喜神社	H 3. 1. 30
47	有形文化財 古文書	駒形根神社御神宝	栗原市栗駒沼倉峰 31	駒形根神社	H 4. 9. 21
48	有形文化財 古文書	大川口村風土記御用書出	栗原市一迫真坂字鎌折 46-2	栗原市	H16. 9. 21
49	有形文化財 古文書	嶋躰村風土記御用書出	栗原市一迫真坂字鎌折 46-2	栗原市	H16. 9. 21
50	有形文化財 古文書	清水目村風土記御用書出	栗原市一迫字川口	個人	H16. 9. 21
51	有形文化財 古文書	嶋躰村風土記御用書出	栗原市一迫字川口	個人	H16. 9. 21
52	有形文化財 古文書	真坂村風土記御用書出	栗原市一迫真坂	個人	H16. 9. 21
53	有形文化財 古文書	曾根村風土記御用書出	栗原市一迫柳目	個人	H16. 9. 21
54	有形文化財 古文書	真坂村端郷北沢風土記御用書出	栗原市一迫北沢	個人	H16. 9. 21
55	有形文化財 古文書	真坂村端郷北沢風土記御用書出	栗原市一迫柳目	個人	H16. 9. 21
56	有形文化財 古文書	長崎村風土記御用書出	栗原市一迫真坂字鎌折 46-2	栗原市	H16. 9. 21
57	有形文化財 古文書	梵字	栗原市一迫真坂字明神 376-1	起雲寺	H16. 11. 24
58	有形文化財 古文書	板額「政岡を偲びて」	栗原市一迫真坂字館浦 59	龍雲寺	H16. 11. 24
59	有形文化財 古文書	名取春仲顕彰碑	栗原市一迫字大栗	個人	H16. 11. 24
60	有形文化財 古文書	長崎門伝家文書	栗原市一迫字菰生	個人	H16. 11. 24
61	有形文化財 古文書	清水槻木板碑	栗原市一迫真坂字清水	個人	H16. 11. 24
62	有形文化財 古文書	竹の内板碑	栗原市一迫柳目	個人	H16. 11. 24
63	有形文化財 古文書	広最寺板碑	栗原市一迫字土川 25-1	広最寺	H16. 11. 24

No.	種 別	名 称	所 在 地	所有者 (管理団体)	指定年月日
64	有形文化財 古文書	八木文書	栗原市金成中町 7	栗原市	H17. 1. 5
65	有形文化財 考古資料	丸木舟	栗原市花山字本沢北ノ前 133	栗原市	S32. 4. 5
66	有形文化財 考古資料	伊治城跡出土品	栗原市築館字城生野大堀 3	栗原市	S39. 8. 24
67	有形文化財 考古資料	山王圀遺跡出土品	栗原市一迫真坂字鎌折 46-2	栗原市	S42. 4. 1
68	有形文化財 考古資料	長崎出土多頭石斧	栗原市一迫真坂字鎌折 46-2	栗原市	H16. 11. 24
69	有形文化財 考古資料	佐野原遺跡出土 大形局部磨製石斧	栗原市一迫真坂字鎌折 46-2	栗原市	H16. 11. 24
70	有形文化財 考古資料	青木畑遺跡出土 弥生前期土器	栗原市一迫真坂字鎌折 46-2	栗原市	H16. 11. 24
71	有形文化財 考古資料	清水田遺跡出土 墨書土師器	栗原市一迫真坂字鎌折 46-2	栗原市	H16. 11. 24
72	有形文化財 考古資料	上ノ原A遺跡出土 弥生後期土器	栗原市一迫真坂字鎌折 46-2	栗原市	H16. 11. 24
73	有形文化財 歴史資料	卒塔婆板碑	栗原市花山字本沢	個人	S32. 4. 5
74	有形文化財 歴史資料	卒塔婆板碑	栗原市花山字本沢	個人	S32. 4. 5
75	有形文化財 歴史資料	政岡の墓	栗原市一迫真坂字館浦 47	龍雲寺	S35. 7. 1
76	有形文化財 歴史資料	小坂本白山神社板碑群	栗原市一迫字小坂本	個人	S36. 7. 1
77	有形文化財 歴史資料	妙教寺板碑群	栗原市一迫柳目字高畑 2	妙教寺	S38. 4. 1
78	有形文化財 歴史資料	芭蕉の碑	栗原市若柳字川南南大通 5-3	琴平神社	S39. 11. 1
79	有形文化財 歴史資料	吉祥寺板碑群	栗原市一迫字嶋躰門前 58	吉祥寺	S40. 4. 1
80	有形文化財 歴史資料	茂庭周防綱元の墓	栗原市栗駒文字山口 126	洞泉院	S40. 11. 12
81	有形文化財 歴史資料	一字一石書写塔	栗原市瀬峰諏訪原 221-2	栗原市	S44. 6. 30
82	有形文化財 歴史資料	三界万霊塔	栗原市瀬峰新後谷地 1-2	栗原市	S44. 6. 30
83	有形文化財 歴史資料	佐藤越後家の墓碑群と 栗原大隅の碑	栗原市若柳武鎗	個人	S51. 8. 1
84	有形文化財 歴史資料	平野神社の石灯籠と 民間信仰の碑	栗原市若柳字川北新町裏 190	平野神社	S51. 8. 1
85	有形文化財 歴史資料	柳徳寺の古碑群と 民間信仰彫像塔	栗原市若柳字川南町浦 97	柳徳寺	S51. 8. 1
86	有形文化財 歴史資料	正中の板碑	栗原市若柳武鎗字町館 84	安養寺	S53. 11. 1
87	有形文化財 歴史資料	桃の辻碑	栗原市若柳字川北摺鉢 81-1	栗原市	S61. 9. 1
88	有形文化財 歴史資料	往生寺古碑群	栗原市栗駒菱沼竹林 7	往生寺	H 1. 10. 28
89	有形文化財 歴史資料	往生寺真似牛の角一対	栗原市栗駒菱沼竹林 7	往生寺	H 1. 10. 28
90	有形文化財 歴史資料	往生寺版木	栗原市栗駒菱沼竹林 7	往生寺	H 1. 10. 28
91	有形文化財 歴史資料	逆修供養碑	栗原市高清水覚満寺	個人	H 3. 1. 30
92	有形文化財 歴史資料	万人供養碑	栗原市高清水中町 38	福現寺	H 3. 1. 30
93	有形文化財 歴史資料	二本石	栗原市高清水影の沢	個人	H 3. 1. 30
94	有形文化財 歴史資料	牟良佐喜神社絵馬	栗原市高清水本町 40	牟良佐喜神社	H 3. 1. 30

No.	種 別	名 称	所 在 地	所有者 (管理団体)	指定年月日
95	有形文化財 歴史資料	鳥沢一石双式板碑	栗原市栗駒鳥沢	個人	H 8. 9. 9
96	有形文化財 歴史資料	五榜の掲示 高札	栗原市一迫字荒町	個人	H16. 9. 21
97	無形文化財 工芸技術	きりこ	栗原市栗駒八幡	個人	S49. 12. 16
98	民俗文化財 有形民俗資料	神楽面	栗原市一迫字川口	川北神楽保存会	H16. 9. 21
99	民俗文化財 有形民俗資料	能面	栗原市金成中町 7	栗原市	H16. 10. 27
100	民俗文化財 有形民俗資料	古面	栗原市若柳有賀字八幡 101	御賀八幡神社	H17. 2. 21
101	民俗文化財 有形民俗資料	獅子頭	栗原市若柳有賀字八幡 101	御賀八幡神社	H17. 2. 21
102	民俗文化財 風俗慣習	花山鉄砲祭り	栗原市花山字本沢萩ノ原地区	花山鉄砲祭り 保存会	S48. 4. 24
103	民俗文化財 風俗慣習	石尊神社火伏せ祭り 「水かぶり」	栗原市若柳武鎗地区	石尊神社火伏 せ祭り講中	H 9. 2. 28
104	民俗文化財 風俗慣習	泉谷お屋敷祭り	栗原市瀬峰泉谷地区	泉谷コミュニテ ィ推進協議会	H 9. 5. 26
105	民俗文化財 民俗芸能	城生野神楽 鶏舞	栗原市築館字城生野地区	城生野神楽保存会	S36. 11. 25
106	民俗文化財 民俗芸能	鶯沢神楽	栗原市鶯沢北郷地区	鶯沢神楽保存会	S47. 12. 20
107	民俗文化財 民俗芸能	川北神楽	栗原市一迫字川口川北地区	川北神楽保存会	S48. 4. 1
108	民俗文化財 民俗芸能	細倉神楽	栗原市鶯沢細倉地区	細倉神楽保存会	S50. 4. 1
109	民俗文化財 民俗芸能	花山神楽	栗原市花山地区	花山神楽保存会	S63. 9. 1
110	民俗文化財 民俗芸能	南部神楽笹流大平神楽	栗原市志波姫大平地区	大平神楽保存会	H 1. 3. 1
111	民俗文化財 民俗芸能	片子沢神楽	栗原市栗駒片子沢地区	片子沢神楽庭元	H 1. 8. 13
112	民俗文化財 民俗芸能	猿飛来神楽	栗原市栗駒猿飛来地区	猿飛来神楽庭元	H 1. 8. 13
113	民俗文化財 民俗芸能	栗原神楽	栗原市栗駒栗原地区	栗原神楽代表	H 1. 8. 13
114	民俗文化財 民俗芸能	桜田神楽	栗原市栗駒桜田地区	桜田神楽代表	H 1. 8. 13
115	民俗文化財 民俗芸能	清水田神楽	栗原市栗駒稲屋敷清水田地区	清水田神楽代表	H 1. 8. 13
116	民俗文化財 民俗芸能	中野神楽	栗原市栗駒中野地区	中野神楽庭元	H 1. 8. 13
117	民俗文化財 民俗芸能	田代神楽	栗原市栗駒鳥沢田代地区	田代神楽代表	H 1. 8. 13
118	民俗文化財 民俗芸能	文字駒堂神楽	栗原市栗駒文字地区	文字駒堂神楽代表	H 1. 8. 13
119	民俗文化財 民俗芸能	文字神楽会	栗原市栗駒文字地区	文字神楽会	H 1. 8. 13
120	民俗文化財 民俗芸能	宝領神楽	栗原市栗駒稲屋敷宝領地区	宝領神楽代表	H 1. 8. 13
121	民俗文化財 民俗芸能	王澤神楽	栗原市一迫王沢地区	王澤神楽代表	H 2. 12. 21
122	民俗文化財 民俗芸能	川崎神楽	栗原市高清水地区	川崎神楽保存会	H11. 7. 1
123	民俗文化財 民俗芸能	文字甚句	栗原市栗駒字文字地区	文字甚句保存会	H 1. 9. 8
124	民俗文化財 民俗芸能	鶯沢八ツ鹿踊	栗原市鶯沢南郷地区	鶯沢八ツ鹿踊保存会	S40. 12. 20
125	民俗文化財 民俗芸能	武鎗の鹿踊	栗原市若柳武鎗地区	武鎗鹿踊保存会	S42. 3. 1

No.	種 別	名 称	所 在 地	所有者 (管理団体)	指定年月日
126	民俗文化財 民俗芸能	二迫栗原八ツ鹿踊り	栗原市栗駒栗原地区	二迫栗原八ツ鹿踊り保存会	S42. 12. 27
127	民俗文化財 民俗芸能	雄鋭神社両振流獅子舞	栗原市栗駒稲屋敷高松地区	雄鋭神社獅子舞保存会	H 1. 9. 8
128	民俗文化財 民俗芸能	熊野神社両振流獅子舞	栗原市栗駒岩ヶ崎東方区	東方区獅子舞保存会	H 1. 9. 8
129	民俗文化財 民俗芸能	御所楽獅子舞	栗原市志波姫荒町地区	御所楽獅子舞保存会	H 7. 4. 28
130	民俗文化財 民俗芸能	十文字弥助ばやし	栗原市若柳字川北十文字地区	十文字弥助ばやし保存会	S42. 3. 1
131	民俗文化財 民俗芸能	新町弥助ばやし	栗原市若柳字川北新町地区	新町弥助ばやし保存会	S42. 3. 1
132	民俗文化財 民俗芸能	畑岡獅子舞	栗原市若柳字下畑岡地区	畑岡弥助ばやし獅子舞保存会	S42. 3. 1
133	民俗文化財 民俗芸能	川口ばやし	栗原市一迫字川口地区	川口ばやし代表	S48. 4. 1
134	民俗文化財 民俗芸能	桜田上区桜田ばやし	栗原市栗駒桜田上地区	桜田ばやし桜田上区保存会	H 9. 11. 21
135	民俗文化財 民俗芸能	桜田下区桜田ばやし	栗原市栗駒桜田下地区	桜田ばやし桜田下区保存会	H 9. 11. 21
136	民俗文化財 民俗芸能	花月人形劇	栗原市花山字本沢地区	花月人形劇団	S63. 9. 1
137	記念物 史跡・名勝	芭蕉衣掛の松	栗原市栗駒片子沢半道六82-24	栗原市	S44. 3. 29
138	記念物 史跡	花山寺跡	栗原市花山字本沢	個人	S32. 4. 5
139	記念物 史跡	滝野館跡	栗原市一迫川口	個人	S35. 4. 1
140	記念物 史跡	赤松館跡	栗原市一迫字嶋躰	個人	S35. 7. 1
141	記念物 史跡	姫松館跡	栗原市一迫真坂	栗原市、個人	S35. 7. 1
142	記念物 史跡	小古遺跡	栗原市一迫字大川口	個人	S35. 7. 1
143	記念物 史跡	巻堀遺跡	栗原市一迫川口	個人	S37. 4. 1
144	記念物 史跡	鹿鼻館跡	栗原市一迫字小坂本	個人	S37. 4. 1
145	記念物 史跡	旧往還	栗原市若柳有賀字新山地内	国	S39. 3. 1
146	記念物 史跡	子々麻ヶ墓	栗原市若柳字川南子々松 141	栗原市	S39. 3. 1
147	記念物 史跡	鹿壇	栗原市若柳武鎗字磯田沢 154-87	栗原市	S39. 3. 1
148	記念物 史跡	醍醐ヶ池	栗原市若柳字川南道伝前 113	三峯神社	S39. 3. 1
149	記念物 史跡	斐ノ城跡	栗原市若柳有賀	個人	S39. 3. 1
150	記念物 史跡	敷味遺跡	栗原市若柳上畑岡	個人	S39. 3. 1
151	記念物 史跡	将軍壇	栗原市若柳字上畑岡壇ノ浦 86	栗原市	S39. 11. 1
152	記念物 史跡	上ノ原A遺跡	栗原市一迫川口	個人	S40. 4. 1
153	記念物 史跡	屯ヶ岡	栗原市栗駒八幡八幡 116	屯ヶ岡八幡宮	S44. 3. 25
154	記念物 史跡	王壇	栗原市瀬峰宮田 68 ほか	虎溪寺	S44. 6. 30
155	記念物 史跡	経壇	栗原市瀬峰大鰐谷	個人	S44. 6. 30

No.	種 別	名 称	所 在 地	所有者 (管理団体)	指定年月日
156	記念物 史跡	四ツ壇	栗原市瀬峰諏訪原 179 ほか	栗原市	S44. 6. 30
157	記念物 史跡	藤沢館	栗原市瀬峰下藤沢	個人	S44. 6. 30
158	記念物 史跡	榊形	栗原市瀬峰四ツ壇 28-2	栗原市	S44. 6. 30
159	記念物 史跡	明治天皇御野立所	栗原市瀬峰野沢 176	栗原市	S44. 6. 30
160	記念物 史跡	館貝塚	栗原市若柳字下畑岡	個人	S45. 2. 1
161	記念物 史跡	大立横穴古墳群	栗原市若柳字上畑岡	個人	S45. 2. 1
162	記念物 史跡	真坂館跡	栗原市一迫真坂	個人	S46. 4. 1
163	記念物 史跡	大栗 A 遺跡	栗原市一迫字大栗	個人	S47. 4. 1
164	記念物 史跡	角遺跡	栗原市鶯沢南郷	国、個人	S47. 12. 20
165	記念物 史跡	関の上遺跡	栗原市鶯沢南郷	個人	S47. 12. 20
166	記念物 史跡	境塚遺跡	栗原市鶯沢北郷	個人	S47. 12. 20
167	記念物 史跡	後藤館跡	栗原市鶯沢南郷	個人	S47. 12. 20
168	記念物 史跡	砂山遺跡	栗原市鶯沢南郷	三菱金属株式会社 ほか	S47. 12. 20
169	記念物 史跡	紙漉沢遺跡	栗原市鶯沢北郷	個人	S47. 12. 20
170	記念物 史跡	秋法館跡	栗原市鶯沢南郷	個人	S47. 12. 20
171	記念物 史跡	長原遺跡	栗原市鶯沢袋	個人	S47. 12. 20
172	記念物 史跡	菅原館跡	栗原市鶯沢南郷	個人	S47. 12. 20
173	記念物 史跡	八沢 I 遺跡	栗原市鶯沢南郷	個人	S47. 12. 20
174	記念物 史跡	半戸六 II 遺跡	栗原市鶯沢北郷熊の林32-1 ほか	熊野神社	S47. 12. 20
175	記念物 史跡	半戸六遺跡	栗原市鶯沢北郷	個人	S47. 12. 20
176	記念物 史跡	保呂羽館跡	栗原市鶯沢南郷洞泉寺 3	八幡神社	S47. 12. 20
177	記念物 史跡	豊後館跡	栗原市鶯沢袋	個人	S47. 12. 20
178	記念物 史跡	梨木平遺跡	栗原市鶯沢南郷	個人	S47. 12. 20
179	記念物 史跡	新山館跡	栗原市若柳字川南	個人	S49. 4. 1
180	記念物 史跡	大林城跡	栗原市若柳字大林	個人	S49. 4. 1
181	記念物 史跡	鶴ヶ城跡	栗原市若柳有賀	個人	S49. 4. 1
182	記念物 史跡	武鎗城跡	栗原市若柳武鎗	個人	S49. 4. 1
183	記念物 史跡	医王山薬師堂跡	栗原市若柳武鎗	個人	S51. 8. 1
184	記念物 史跡	紫雲山万日堂跡	栗原市若柳武鎗字町館185-9 ほか	安養寺 ほか	S51. 8. 1
185	記念物 史跡	白玉山明覚寺跡	栗原市若柳武鎗	個人	S51. 8. 1
186	記念物 史跡	盲人只都坊人柱の地	栗原市若柳字福岡小谷町61-1	宮城県	S51. 8. 1
187	記念物 史跡	塩森兵庫邸跡	栗原市若柳字川南南大通	栗原市	S57. 10. 12
188	記念物 史跡	糠塚遺跡	栗原市志波姫新糠塚 36	栗原市	S59. 3. 27

No.	種 別	名 称	所 在 地	所有者 (管理団体)	指定年月日
189	記念物 史跡	旧奥州街道	栗原市高清水八重壁 1-11 地先	栗原市	H 9. 9. 12
190	記念物 史跡	炭焼藤太の墓	栗原市金成日向 14-3	栗原市	H16. 10. 27
191	記念物 史跡	上戸遺跡	栗原市一迫字嶋躰	個人	H16. 11. 24
192	記念物 史跡	運難下遺跡	栗原市一迫真坂字清水	個人	H16. 11. 24
193	記念物 史跡	宝領 A 遺跡	栗原市一迫川口	個人	H16. 11. 24
194	記念物 史跡	清水田遺跡	栗原市一迫川口	個人	H16. 11. 24
195	記念物 名勝	牛渕溪谷	栗原市一迫川口上滝野1-1 ほか	栗原市	S36. 7. 1
196	記念物 名勝	聖徳太子堂御手洗湧水泉	栗原市若柳有賀字太子 63	官庭寺	S55. 9. 1
197	記念物 名勝	音羽山清水寺庭園	栗原市栗駒岩ヶ崎桐木沢 3	清水寺	H 1. 9. 8
198	記念物 名勝	桂葉清水	栗原市高清水長福寺 26	栗原市	H 3. 1. 30
199	記念物 天然記念物	淀ヶ沢溜池の「テツギョ」	栗原市一迫大川口不動前55-3 ほか	栗原市	H 7. 12. 18
200	記念物 天然記念物	峯の高野槇	栗原市若柳有賀	個人	S38. 3. 25
201	記念物 天然記念物	柳徳寺の桂	栗原市若柳字川南町浦 96	柳徳寺	S38. 3. 25
202	記念物 天然記念物	平野神社のめおと銀杏	栗原市若柳字川北新町 1	平野神社	S38. 3. 25
203	記念物 天然記念物	熊野神社の大杉	栗原市若柳字大林境前 10-1	熊野神社	S38. 3. 25
204	記念物 天然記念物	矢立の杉	栗原市若柳有賀字八幡 101	御賀八幡神社	S40. 12. 1
205	記念物 天然記念物	大川口館の大桜	栗原市一迫大川口	個人	S44. 4. 1
206	記念物 天然記念物	保呂羽神社の姥杉	栗原市一迫真坂字山の上 1	保呂羽神社	S44. 4. 1
207	記念物 天然記念物	明神の一本杉	栗原市一迫真坂字一本杉 105	栗原市	S47. 8. 1
208	記念物 天然記念物	境の榎	栗原市一迫字沖浦	個人	S47. 8. 1
209	記念物 天然記念物	大林寺のかさ松	栗原市若柳字大林町裏 219	大林寺	S51. 8. 1
210	記念物 天然記念物	旧金成小学校校舎ケヤキ並木	栗原市金成中町 7	栗原市	S54. 8. 21
211	記念物 天然記念物	大杉	栗原市鶯沢南郷野山 27	山神社	S55. 1. 11
212	記念物 天然記念物	糸ひば	栗原市鶯沢南郷	個人	S55. 1. 11
213	記念物 天然記念物	大銀杏	栗原市鶯沢南郷向原 79-2	駒形根神社	S55. 1. 11
214	記念物 天然記念物	種まき桜	栗原市鶯沢北郷	個人	S55. 1. 11
215	記念物 天然記念物	種まき桜	栗原市鶯沢袋	個人	S55. 1. 11
216	記念物 天然記念物	不老の松	栗原市若柳字川南南大通 1-1	栗原市	S57. 10. 12
217	記念物 天然記念物	善光寺の桜（種蒔桜）	栗原市高清水字善光寺 22-1	栗原市	H 3. 1. 30
218	記念物 天然記念物	不動水神社の銀杏	栗原市一迫不動西 3	水神社	H16. 9. 21
219	記念物 天然記念物	鹿島堰取水口のけやき並木	栗原市一迫真坂字向河原 地内	栗原市	H16. 11. 24
220	記念物 天然記念物	曾根八幡の種蒔桜	栗原市一迫柳目字曾根八幡38-2	栗原市	H16. 11. 24
221	記念物 天然記念物	鹿嶋神社の槻	栗原市志波姫堀口宮中 84	鹿嶋神社	H17. 1. 5

IV 文化財の指定件数

平成 27 年 4 月 1 日現在

大分類	中分類	小分類	国指定	県指定	市指定	計
有形文化財	建造物			5	12	17
	美術工芸品	絵画			7	7
		彫刻	3	4	7	14
		工芸品		2	12	14
		書籍・典籍				0
		古文書			26	26
		考古資料		1	8	9
	歴史資料			24	24	
小計			3	12	96	111
無形文化財	芸能					0
	工芸技術			1	1	2
	小計			0	1	1
民俗文化財	有形民俗文化財				4	4
	無形民俗文化財	風俗慣習		1	3	4
		民俗芸能	1	1	32	34
		民俗技術				0
小計			1	2	39	42
記念物	史跡		4	2	57	63
	史跡・名勝				1	1
	名勝				4	4
	天然記念物	動物	2		1	3
		植物	1	1	22	24
		地質鉱物				0
小計			7	3	85	95
合計			11	18	221	250

※地域指定されていないニホンカモシカ及びマガンを除いています。

教育機関・施設の概要

I 教育センター

II 公民館

III 文化施設

IV 市立図書館・白鳥省吾記念館

V 学校給食センター

VI 体育施設

I 教育センター

教育センター名	所在地	電話 / FAX	備考
築館・志波姫教育センター	栗原市築館伊豆二丁目6番1号	23-1236 22-0311	築館総合支所内
若柳・金成教育センター	栗原市若柳字川南戸ノ西4番地	32-2127 32-2288	若柳総合支所内
栗駒・鶯沢教育センター	栗原市栗駒岩ヶ崎円鏡寺後155番地	45-2225 45-6025	栗駒総合支所内
瀬峰・高清水教育センター	栗原市瀬峰長者原37番地2	38-2127 38-4169	瀬峰総合支所内
一迫・花山教育センター	栗原市一迫真坂字清水田河前5番地	52-2115 52-2125	一迫総合支所内

II 公民館

公民館名	所在地	電話番号	主な施設等	備考
築館公民館	栗原市築館高田二丁目1番10号	23-1234	大研修室、研修室(2)、和室(2)、展示室	栗原文化会館内
若柳公民館	栗原市若柳字川北片町91番地	32-3121	大ホール、会議室、和室、料理実習室、控室	
有賀公民館	栗原市若柳武鎗字竹ノ内前3番地	32-6254	ホール、会議室、講座室、調理実習室	
畑岡公民館	栗原市若柳字下畑岡峯225番地	33-2777	ホール、会議室、集会室、料理実習室	
大岡公民館	栗原市若柳字大林要害72番地	32-6554	ホール、研修室、会議室、調理実習室	
栗駒公民館	栗原市栗駒岩ヶ崎松木田79番地	45-5000	練舞場、研修室、サークル作業室、和室、調理実習室	みちのく伝創館内
高清水公民館	栗原市高清水桜丁34番地	58-2330	ホール・ギャラリー(2)	
一迫公民館	栗原市一迫真坂字清水田河前5番地	52-3141	研修室(2)、和室、調理実習室	
金田公民館	栗原市一迫字川口中野30番地	54-2111	多目的ホール、生活改善室、青年の室、保健室、調理実習室、研修室、子供の室	
長崎公民館	栗原市一迫字上中島39番地1	52-4130	会議室、講義室、調理実習室、軽運動室、研修室	
姫松公民館	栗原市一迫北沢十文字62番地5	52-2131	保健室、研修室、調理実習室、軽運動室	
瀬峰公民館	栗原市瀬峰下田32番地1	38-2171	大ホール、会議室、視聴覚室、和室、調理室、クラブ室、館庭	
鶯沢公民館	栗原市鶯沢南郷下日照90番地2	55-3141	集会室、和室、図書室、会議室、創作室、休養室、調理実習室	
北郷公民館	栗原市鶯沢北郷朴洞131番地	55-2932	屋内体育館、和室(2)、図書室、調理実習室	
細倉公民館	栗原市鶯沢南郷原13番地	55-2035	集会室、和室、図書室、調理実習室	
沢辺公民館	栗原市金成沢辺町沖200番地	42-1115	ほたるホール、研修室(4)、創作室、視聴覚室、コンピュータ研修室	
金成公民館	栗原市金成中町35番地2	42-1028	ホール、和室、講座室、調理室、会議室、談話室	
萩野公民館	栗原市金成有壁館下29番地	44-2150	ホール、会議室、和室、創作活動室、調理実習室	
津久毛公民館	栗原市金成大原木熊谷4番地	42-2302	ホール、会議室、和室、調理実習室	
志波姫公民館	栗原市志波姫新原139番地	25-3231	大ホール、展示室、調理実習室、会議室、和室	
花山公民館	栗原市花山字本沢北ノ前77番地	56-2331	多目的ホール、和室、創作活動室、調理実習室	

Ⅲ 文化施設

施設名	所在地	電話 /FAX	主な施設等	備考
栗原文化会館	栗原市築館高田二丁目 1番10号	23-1234 22-9351	大ホール(1,006席)、リハーサル室 大研修室、研修室(2)、和室(2)、展示室	愛称:アポロプラザ 昭和62年10月開館
若柳総合文化センター	栗原市若柳字川北古川 83番地	32-6600 32-6601	大ホール(550席)、小ホール(200席)、 リハーサル室、会議室	愛称:ドリーム・パル 平成6年12月開館
一迫 ふれあいホール	栗原市一迫真坂字高 橋20番地1	52-5255 52-5266	大ホール(300席)、研修室(3)	平成17年3月開館
けやき会館	栗原市金成中町7番地	42-1150 42-1150	ホール(333席)、研修室(2)、会議室、 創作活動室兼娯楽室、料理実習室	昭和61年6月開館

Ⅳ 栗原市立図書館・白鳥省吾記念館

施設名	所在地	電話 /FAX	備考
栗原市立図書館	栗原市築館薬師三丁目 3番1号	21-1403 21-1404	図書、AV資料 121,030点 視聴覚教材 2,256点 機材18種類
白鳥省吾記念館	栗原市築館薬師三丁目 3番26号	23-7967 21-1404	入館料 一般 200円 小・中・高校生 100円

Ⅴ 学校給食センター

施設名称	所在地	電話	開設年月	給食提供校数	調理能力
南部学校 給食センター	栗原市志波姫沼崎南沖 575番地	22-5575	昭和49年12月 (平成18年8月新築)	小学校7校 中学校5校 はげまし学園 若柳よしの幼稚園	1日 3,500食
若柳学校 給食センター	栗原市若柳字川南子々 松412番地1	32-3122	昭和44年4月 (平成2年6月新築)	小学校1校 中学校2校	1日 1,650食
一迫学校 給食センター	栗原市一迫真坂字館下5 番地1	52-2057	昭和42年1月 (平成16年4月新築)	小学校2校 中学校1校 幼稚園2園	1日 1,000食
鶯沢学校 給食センター	栗原市鶯沢南郷下久保 前3番地2	55-2619	昭和60年4月	小学校1校 幼稚園1園	1日 350食

VI 体育施設

区 分	名 称	住 所	電話番号
体育館	築館体育センター	栗原市築館高田二丁目8番12号	23-6491
	築館B&G海洋センター体育館	栗原市築館字荒田沢41番地241	22-4840
	若柳総合体育館	栗原市若柳字川南道伝前125番地2	32-3313
	栗駒総合体育館	栗原市栗駒岩ヶ崎裏山221番地	45-5885
	高清水体育センター	栗原市高清水忽滑沢29番地57	58-3636
	金成体育センター	栗原市金成沢辺町沖200番地	42-1111
	瀬峰トレーニングセンター	栗原市瀬峰大境山24番地16	38-3935
	鶯沢体育館	栗原市鶯沢南郷下日照90番地2	55-3141
	細倉体育館	栗原市鶯沢南郷原38番地3	55-2035
	志波姫体育センター	栗原市志波姫沼崎南沖447番地	23-2711
プール	築館B&G海洋センタープール	栗原市築館字荒田沢41番地241	22-4840
	栗駒プール	栗原市栗駒岩ヶ崎裏山221番地	45-5885
武道館	栗駒武道館	栗原市栗駒稲屋敷後原11番地2	45-5885
	高清水武道館	栗原市高清水忽滑沢29番地20	58-3636
	瀬峰柔剣道場	栗原市瀬峰大境山24番地16	38-3935
相撲場	瀬峰相撲場	栗原市瀬峰大境山24番地16	38-3935
陸上競技場	築館陸上競技場	栗原市築館字荒田沢41番地241	22-4840
	サン・スポーツランド栗駒	栗原市栗駒岩ヶ崎裏山211番地	45-5885
野球場	築館野球場	栗原市築館字荒田沢41番地241	22-4840
	若柳野球場	栗原市若柳字川南道伝前125番地2	32-3313
	栗駒野球場	栗原市栗駒岩ヶ崎裏山216番地64	45-5885
	高清水野球場	栗原市高清水忽滑沢29番地1	58-3636
	一迫野球場	栗原市一迫柳目字曾根龍雲寺下地内	57-6055
	金成野球場	栗原市金成大平13番地37	42-2948
テニスコート	築館テニスコート	栗原市築館字荒田沢41番地241	22-4840
	有賀運動公園テニスコート	栗原市若柳武鎗字町館87番地	32-3313
	栗駒テニスコート	栗原市栗駒岩ヶ崎裏山216番地64	45-5885
	高清水テニスコート	栗原市高清水忽滑沢29番地1	58-3636
	一迫テニスコート	栗原市一迫柳目字曾根龍雲寺下地内	57-6055
	金成テニスコート	栗原市金成大平13番地37	42-2948
	瀬峰テニスコート	栗原市瀬峰大境山24番地16	38-3935
ゲートボール場	一迫ふれあい交流館	栗原市一迫北沢二本松1番地2	52-2115
多目的グラウンド	築館多目的競技場	栗原市築館高田二丁目8番12号	23-6491
	一迫多目的広場	栗原市一迫柳目字曾根龍雲寺下10番地3	57-6055
	金成多目的広場	栗原市金成大平13番地37	42-2948
	瀬峰総合運動場	栗原市瀬峰大境山24番地16	38-3935
弓道場	若柳総合体育館弓道場	栗原市若柳字川南道伝前125番地2	32-3313
トレーニングルーム	若柳総合体育館トレーニングルーム	栗原市若柳字川南道伝前125番地2	32-3313
	栗駒総合体育館トレーニングルーム	栗原市栗駒岩ヶ崎裏山221番地	45-5885
パークゴルフ場	小田ダム湖畔パークゴルフ場	栗原市一迫長崎川台53番地5	54-2880

市立幼稚園・ 小・中学校の概要

I 市立幼稚園

II 市立小・中学校

III 再編計画の進捗状況及び計画

IV 平成27年度研究指定校概要

I 市立幼稚園

	栗原市立築館幼稚園 栗原市築館伊豆一丁目5番1号 Tel 0228-22-6222 Fax 0228-22-6225 園長 菊地 桂子(専任)						
	幼児数				職員数		
3歳児	4歳児	5歳児	計	市費	臨時	計	
66	80	70	216	14	14	28	
学級数				幼稚園教育目標			
3歳児	4歳児	5歳児		心豊かにたくましく生きる子どもの育成 <目指す子ども像> ・明るく元気なこども ・思いやりのある子ども ・さいごまでがんばる子ども			
3	3	3					
幼稚園の特色 ・3年保育の初年度なので、縦割り保育を取り入れ、異年齢保育を通して、共に育ちあう幼児の育成に努める。 ・「早寝・早起き・朝ごはん」等の生活習慣の形成を図り、自立心と自立性を養う。 ・絵本の読み聞かせや年齢毎の「お話会」を通して、心の醸成を図る。							

	栗原市立岩ヶ崎幼稚園 栗原市栗駒岩ヶ崎下小路13番地9 Tel 0228-45-1535 Fax 0228-45-1535 園長 高橋 幹子(専任)						
	幼児数				職員数		
3歳児	4歳児	5歳児	計	市費	臨時	計	
—	31	35	66	6	7	13	
学級数				幼稚園教育目標			
3歳児	4歳児	5歳児		豊かな感性と創造力をもった、たくましい子どもの育成 <目指す子ども像> ・話をよく聞き、はっきり話す子ども ・思いやりのある子ども ・笑顔があふれ、元気に遊ぶ子ども			
—	1	2					
幼稚園の特色 ・異年齢交流活動を通して、思いやりの心を育てている。 ・子育て応援セミナーの充実を図り、家庭との共育に努めている。 ・身近な環境を生かしたさまざまな活動や地域の方との交流活動を通して、豊かな心情を育てている。							

	栗原市立尾松幼稚園 栗原市栗駒稲屋敷後原前78番地 Tel 0228-45-1655 Fax 0228-45-1655 園長 佐藤 裕子(専任)						
	幼児数				職員数		
3歳児	4歳児	5歳児	計	市費	臨時	計	
—	19	24	43	5	4	9	
学級数				幼稚園教育目標			
3歳児	4歳児	5歳児		心身共に健康で心豊かにみんなと仲良く活動する幼児の育成 <目指す幼児像> ・話をよく聞く子 ・思いやりのある子 ・元気に遊ぶ子			
—	1	1					
幼稚園の特色 ・地域の自然を生かしたさまざまな体験活動や、地域の方々との交流活動を通して豊かな心情を育てている。 ・異年齢交流の中で、あこがれの気持ちや思いやりの心、学ぶ心を育てている。 ・教育講演会や親子の触れ合い事業を通して、家庭教育の大切さを啓発している。							

■栗原市立栗駒幼稚園	栗原市栗駒松倉東貴船5番地 Tel 0228-45-5333 Fax 0228-45-5333 園長						
	幼児数				職員数		
	3歳児	4歳児	5歳児	計	市費	臨時	計
	学級数				幼稚園教育目標		
	3歳児	4歳児	5歳児				
幼稚園の特色				~今年度休園~			
~今年度休園~				~今年度休園~			

■栗原市立鳥矢崎幼稚園	栗原市栗駒鳥沢山王下54番地81 Tel 0228-45-2181 Fax 0228-45-2181 園長						
	幼児数				職員数		
	3歳児	4歳児	5歳児	計	市費	臨時	計
	学級数				幼稚園教育目標		
	3歳児	4歳児	5歳児				
幼稚園の特色				~今年度休園~			
~今年度休園~				~今年度休園~			

■栗原市立高清水幼稚園	栗原市高清水佐野丁32番地 Tel 0228-58-2350 Fax 0228-58-2303 園長 阿部 祐子(併任)						
	幼児数				職員数		
	3歳児	4歳児	5歳児	計	市費	臨時	計
	13	15	7	35	6	2	8
	学級数				幼稚園教育目標		
	3歳児	4歳児	5歳児				
幼稚園の特色				心身ともに健康で豊かな感性と創造力をもったたくましい子どもを育成する <目指す幼児像>			
・幼保一元化施設の利点を生かし、0歳児から5歳児までの交流保育を取り入れ、思いやりの心を育てている。 ・3・4・5歳児の幼稚園児・保育園児は「同一クラス・同一カリキュラム」で保育を実践している。 ・栽培活動や栄養士のクラス巡回指導・必要に応じた保護者面談の実施による、一人一人の状況を把握した食育の充実を図っている。				・笑顔あふれ、心温かにみんなと遊べる子ども ・意欲にあふれ、たくましい子ども ・素直に表現できる子ども			

	栗原市立一迫幼稚園 栗原市一迫真坂字新道満30番地 Tel 0228-52-2081 Fax 0228-52-2081 園長 三浦 順子(専任)						
	幼児数				職員数		
3歳児	4歳児	5歳児	計	市費	臨時	計	
—	38	44	82	6	7	13	
学級数				幼稚園教育目標			
3歳児	4歳児	5歳児		心身共にたくましく、心豊かで、考えながら活動する子どもの育成 <目指す子ども像> ・げんきな子ども ・なかよくあそぶ子ども ・かながえる子ども			
—	2	2					
幼稚園の特色 ・オープン保育室を生かし、全職員で学級の枠を外した多面的な子どもの見方をし、自主的な子どもの動きを引き出すような支援をしている。 ・年間を通して縦割り活動をし、異年齢交流の中で思いやりの心を育てている。 ・実効性や協働を考慮した幼保小の連携、異年齢交流を通して友達とかかわる体験を行っている。							

	栗原市立瀬峰幼稚園 栗原市瀬峰清水山26番地16 Tel 0228-38-3256 Fax 0228-38-3256 園長 伊藤 章子(専任)						
	幼児数				職員数		
3歳児	4歳児	5歳児	計	市費	臨時	計	
—	21	17	38	5	4	9	
学級数				幼稚園教育目標			
3歳児	4歳児	5歳児		豊かな感性と創造力をもった、たくましい子どもの育成 <目指す子ども像> ・元気な子ども ・熱中する子ども ・気付く子ども			
—	1	1					
幼稚園の特色 ・園内における縦割り活動や保・幼・小の交流活動を通して、思いやりの心を育てている。 ・地域の方に「畑の先生」として指導を受けて栽培活動を行い、食育に繋げている。 ・平成26・27年度の2年間「金銭教育研究校」の委嘱を受け、金銭教育に取り組み、人や物を大切にすること・我慢すること・感謝することを育てている。							

	栗原市立鶯沢幼稚園 栗原市鶯沢南郷広面27番地 Tel 0228-55-3178 Fax 0228-55-3178 園長 千葉 順子(併任)						
	幼児数				職員数		
3歳児	4歳児	5歳児	計	市費	臨時	計	
7	5	10	22	6	2	8	
学級数				幼稚園教育目標			
3歳児	4歳児	5歳児		健康で豊かな感性と創造力をもったたくましい子どもの育成 <めざす子ども像> ・元気な子ども ・思いやりのある子ども ・考える子ども			
1	1	1					
幼稚園の特色 幼保一元化施設で3年保育を実施しており、幼稚園・保育所を問わず年齢別に同一学級、同一カリキュラムにより教育を進めている。さらに、園周辺の環境を積極的に活用した体験活動を教育計画に位置付け、めざす子ども像の一つである「考える子ども」の育成に努めている。また、栽培活動や自校給食を通して食育活動の推進にも取り組んでいる。							

■栗原市立金成幼稚園	栗原市金成沢辺沖164番地 Tel 0228-42-3250 Fax 0228-42-3270 園長 佐藤 初恵（併任）						
	幼児数				職員数		
	3歳児	4歳児	5歳児	計	市費	臨時	計
	23	22	19	64	7	2	9
	学級数				幼稚園教育目標		
	3歳児	4歳児	5歳児	健康で豊かな感性と想像力をもったたくましい子どもを育成する。 <めざす子ども像> ・友達と遊ぶ子ども ・たくましい子ども ・素直に表現する子ども			
	2	2	2				
幼稚園の特色 本園は、平成18年度に幼保一元化施設として開設され、幼稚園・保育所の3・4・5歳児は各年齢ごとに同一カリキュラムで保育している。 年間行事では、地域のボランティアグループの方々による お話の語り聞かせや陶芸教室、いちご狩りやりんご狩りなどが計画されている。また、子育て支援センターも併設されている。							

■栗原市立ふたば幼稚園	栗原市志波姫新沼崎156番地 Tel 0228-25-3605 Fax 0228-22-3356 園長 沼倉 喜美子（専任）						
	幼児数				職員数		
	3歳児	4歳児	5歳児	計	市費	臨時	計
	38	69	52	159	9	7	16
	学級数				幼稚園教育目標		
	3歳児	4歳児	5歳児	主体的に環境に関わり、自他を尊重し、心身ともに健康で心豊かな明るい子どもの育成を目指す。 <目指す子ども像> ・仲良く遊ぶ子 ・はっきり話す子 ・物を大切に子			
	2	3	2				
幼稚園の特色 <ul style="list-style-type: none"> 縦割り活動(年少・年中・年長の異年齢交流)を指導計画へ位置付け、さまざまな遊びを通して人とのかかわり、思いやりのある心を育てている。 地域(保育所・小学校・中学校・駐在所・農協・お話しポケット・千葉福寿園・社会福祉協議会等)との交流を通して体験的な活動を積極的に保育に取り入れている。 							

■栗原市立花山幼稚園	栗原市花山字本沢北ノ前55番地 Tel 0228-56-2333 Fax 0228-56-2019 園長 菅原 永子（専任）						
	幼児数				職員数		
	3歳児	4歳児	5歳児	計	市費	臨時	計
	3	—	2	5	6	1	7
	学級数				幼稚園教育目標		
	3歳児	4歳児	5歳児	瞳輝かせ、未来に向かって羽ばたく子どもの育成 <めざす子ども像> ・やさしい子ども ・かしこい子ども ・たくましい子ども			
	1	—	1				
幼稚園の特色 <ul style="list-style-type: none"> 「早寝・早起き・朝ごはん」などの励行により、基本的な生活習慣と自立性を養っている。 自然と触れ合う体験活動や地域の方々との交流を通して、豊かな心情や感性を育てている。 異年齢交流の中で友達とのかかわりを大切に思いやりの心を育てている。 							

II 市立小・中学校

	■栗原市立築館小学校 栗原市築館薬師一丁目6番1号 Tel 0228-22-1131 Fax 0228-22-1132 校長 大沼 透												
	児童数							職員数					
	1年	2年	3年	4年	5年	6年	計	県費	市費	臨時	計		
	74	98	92	79	74	78	495	28	4	4	36		
	学級数							学校教育目標					
1年	2年	3年	4年	5年	6年	特	自主性、創造性に富み、新しい時代に主体的に対応できる心身ともに健康な子どもを育成する。 <めざす児童像> ・思いやりのある子ども ・よく考える子ども ・たくましい子ども						
3	3	3	3	3	3	2							
学校の特徴 本校は、ICTを有効に活用した授業改善による学力向上や、道徳教育・特別支援教育の充実をめざす一方、学校支援ボランティアを多数招聘するなど、地域・保護者と学校一体の教育活動を展開している。また、金管バンド部や合唱部が常時活動に取り組んでいるほか、陸上や水泳の大会にも特設部を編成して出場し、好成績を収めている。今年度は旧富野小学区と本校学区が再編され、富野小から12名の児童を迎えた。													

	■栗原市立玉沢小学校 栗原市築館字照越大ヶ原43番地1 Tel 0228-22-2433 Fax 0228-22-2550 校長 當麻 哲												
	児童数							職員数					
	1年	2年	3年	4年	5年	6年	計	県費	市費	臨時	計		
	7	7	9	12	7	11	53	11	0	1	12		
	学級数							学校教育目標					
1年	2年	3年	4年	5年	6年	特	豊かな心を持ち、自ら意欲的に学び、心も体もたくましい子どもの育成 <めざす児童像> ・思いやりのある子ども ・進んで学ぶ子ども ・やりぬく子ども						
1	1	1	1	1	1	1							
学校の特徴 〈魅力ある学校〉にするため、①主体的な学びの奨励による学力向上②夢を抱き自己を高めようとする志教育の推進③「たてわり活動」「よいことの木」の推進による心の醸成④感動的な学校行事の創造⑤PTAとの絶大な連携のもと、学校と地域の共育を推進している。PTA主催の「親子ふれあい活動」は、「玉沢ギネス更新」や、児童の夢に向かって頑張る意欲を喚起している。													

	■栗原市立宮野小学校 栗原市築館字上宮野台291番地 Tel 0228-22-3119 Fax 0228-21-4045 校長 千田 康典												
	児童数							職員数					
	1年	2年	3年	4年	5年	6年	計	県費	市費	臨時	計		
	24	17	27	31	23	18	140	13	1	1	15		
	学級数							学校教育目標					
1年	2年	3年	4年	5年	6年	特	「自分大すぎ 友達大すぎ ふるさと大すぎ 宮小の子」の育成 <めざす児童像> ・進んで学び考える子 ・思いやりのある子 ・心も体も強い子						
1	1	1	1	1	1	2							
学校の特徴 「学校は子どもが豊かに成長するために存在する。」を基本理念とし、子どもたちが生き生きと活動する学校、子ども、保護者、地域から信頼される学校をめざし、教職員が一致協力して学校経営に当たっている。また、「子どもと共に学び、共に成長する教師像」として、子どもとの触れ合いを大切にする教師、尊敬し合う教師、専門職としての力量を高め合う教師の集団をめざしている。													

	■栗原市立宮野小学校 栗原中央病院分校 栗原市築館宮野中央三丁目1番地1 Tel 0228-21-5651 Fax 0228-21-5655 校長 千田 康典												
	児童数							職員数					
	1年	2年	3年	4年	5年	6年	計	県費	市費	臨時	計		
	0	0	0	0	0	0	0	1	0	0	1		
	学級数							学校教育目標					
	1年	2年	3年	4年	5年	6年	特	「自分大すき 友達大すき ふるさと大すき 宮小の子」の育成 <くめず児童像> ・進んで学び考える子 ・思いやりのある子 ・心も体も強い子					
—	—	—	—	—	—	1							
学校の特徴 本校は栗原市立宮野小学校の分校として栗原中央病院内に設置されている。「特別支援教育の本質と目的に立脚して、教育体制の強化を図る。」「医療スタッフとの十分な連携を図り、治療と学習を調和させた教育を行う。」「こまめな心のケアや病院生活の不安を解消し前向きに治療生活を行えるようにする。」「退院転出後に学校生活等にスムーズに適応できるようにする。」等を基本方針として教育活動を行っている。													

	■栗原市立若柳小学校 栗原市若柳字川北塚原55番地 Tel 0228-32-2134 Fax 0228-32-2135 校長 栗原 徹												
	児童数							職員数					
	1年	2年	3年	4年	5年	6年	計	県費	市費	臨時	計		
	82	83	75	84	98	101	523	34	2	4	40		
	学級数							学校教育目標					
	1年	2年	3年	4年	5年	6年	特	人とのかかわりの中で役割をはたし、夢をもとめる子どもの育成					
3	3	3	3	3	3	4							
学校の特徴 大規模校のよさを生かし、「人とのかかわり」を大切にされた教育活動を展開している。 ① 確かな学力の育成…基礎的・基本的な知識・技能の定着と自ら学び考える力の育成 ② 人間関係づくりを通して社会性を育てる心の教育…道徳教育・特別活動の充実、「志教育」の推進（郷土芸能クラブ、小中高志教育交流会、栗駒ジオパーク学習等） ③ 防災感覚の醸成と体力づくり…生活習慣の定着、安全指導・体育の時間の充実 ④ 家庭・地域、幼・中・高等学校との連携…協働教育の推進、校種間交流の充実													

	■栗原市立栗駒小学校 栗原市栗駒岩ヶ崎下小路1番地 Tel 0228-45-2171 Fax 0228-45-2198 校長 石川 純一												
	児童数							職員数					
	1年	2年	3年	4年	5年	6年	計	県費	市費	臨時	計		
	41	53	39	33	50	43	259	22	4	5	31		
	学級数							学校教育目標					
	1年	2年	3年	4年	5年	6年	特	心身ともに健康でよく学ぶ児童を育成する（やさしく・かしこく・たくましく） <目指す児童像> ・思いやりのある子ども ・よく学習する子ども ・健康な子ども					
2	2	2	1	2	2	4							
学校の特徴 本校は、岩ヶ崎小学校・栗駒小学校・鳥矢崎小学校の3校が再編し「栗駒小学校」として誕生し、3年目を迎えた。 分かる・できる授業を目指し、「栗駒小学校授業スタイル」を確立し、板書と連動したノート指導を工夫するとともにペア学習やグループ学習を取り入れるなどの「授業力向上」プランを作成し取り組んでいる。													

	■栗原市立栗駒南小学校 栗原市栗駒稲屋敷後原前9番2号 Tel 0228-45-2180 Fax 0228-45-2241 校長 佐藤 康												
	児童数							職員数					
	1年	2年	3年	4年	5年	6年	計	県費	市費	臨時	計		
	25	36	29	33	23	35	181	17	2	5	24		
	学級数							学校教育目標					
1年	2年	3年	4年	5年	6年	特	自ら学び、心豊かでたくましく生きる子どもの育成 <目指す児童像> ・進んで学ぶ子ども ・思いやりのある子ども ・体をきたえる子ども						
1	1	1	1	1	1	4							
学校の特徴 ・豊かな自然環境を生かしたふるさと教育、志教育 5年生の稲作体験や全校児童による地域めぐりなど、保護者や地域の方々の協力を得ながら、豊かな体験活動に取り組んでいる。 ・インクルーシブ教育研修の充実 合理的配慮と基礎的環境整備を充実させながら、一人一人に配慮した教育を進める。													

	■栗原市立高清水小学校 栗原市高清水西善光寺21番地 Tel 0228-58-2161 Fax 0228-58-2661 校長 佐藤 裕子												
	児童数							職員数					
	1年	2年	3年	4年	5年	6年	計	県費	市費	臨時	計		
	34	30	38	31	31	38	202	17	3	2	22		
	学級数							学校教育目標					
1年	2年	3年	4年	5年	6年	特	「夢をはぐくみ、心豊かに進んで学ぶ、たくましい児童」の育成 <目指す児童像> ・思いやりのある子ども ・よく考える子ども ・たくましい子ども						
1	1	2	1	1	2	3							
学校の特徴 ・「高小っ子・生き生きプラン」を掲げ、地域に信頼される魅力ある学校づくりに取り組んでいる。 ・個性の伸長を図る課外活動（陸上・水泳・金管・和太鼓等）とPTAと連携した「桂っば・子どもを守り隊」の活動を推進している。 ・ユネスコスクール参加校として、家庭・地域と連携・協力を図った活動を推進している。													

	■栗原市立一迫小学校 栗原市一迫真坂字新道満30番地 Tel 0228-52-2229 Fax 0228-52-4786 校長 三浦 勝幸												
	児童数							職員数					
	1年	2年	3年	4年	5年	6年	計	県費	市費	臨時	計		
	47	42	57	57	56	52	311	26	0	4	30		
	学級数							学校教育目標					
1年	2年	3年	4年	5年	6年	特	夢に向かって たくましく生きる 心豊かな子どもの育成 より良い社会を創る「自立」した大人を目指して <目指す児童像> ・進んで学び合う子 ・共に支え合う子 ・心身を鍛え合う子						
2	2	2	2	2	2	2							
学校の特徴 今年度の重点事項として、「学び合いそして協働そして志」を掲げ、教職員一丸となり「魅力ある学校」づくりに努めている。昨年度の幼保小連携推進事業の成果を生かし、志教育推進事業の指定を受け、校種間連携を図りながら地域から学ぶ教育活動を推進している。縦割り活動や歌声の響く環境づくりに取り組み、優しい心と豊かな感性をはぐくんでいる。													

	■栗原市立瀬峰小学校												
	栗原市瀬峰清水山15-1 Tel 0228-38-2012 Fax 0228-38-2007 校長 佐藤 和宏												
	児童数							職員数					
	1年	2年	3年	4年	5年	6年	計	県費	市費	臨時	計		
26	36	43	23	47	45	220	18	1	0	19			
学級数							学校教育目標						
1年	2年	3年	4年	5年	6年	特	夢をもって、豊かに学び続ける 心身ともに健やかな児童の育成						
1	2	2	1	2	2	2							
<p>瀬峰小学校では、「ルルブルの推奨」を基盤に「確かな学力の定着」と「体力の向上」を通して、子どもの「生きる力」を育てている。また、「かかわりの中で共に育つ学校」をめざし、学校ボランティアや地域の方々と連携して、さまざまな教育活動を行っている。</p> <p>[今年度の重点施策] ○授業改善と少人数指導の充実 ○自発的な児童会活動、縦割り活動の推進 ○基本的な生活習慣の育成と体力の向上</p>													

	■栗原市立鶯沢小学校												
	栗原市鶯沢南郷辻前10 Tel 0228-55-2042 Fax 0228-55-2070 校長 高橋 悦子												
	児童数							職員数					
	1年	2年	3年	4年	5年	6年	計	県費	市費	臨時	計		
21	16	18	17	24	18	114	13	0	1	14			
学級数							学校教育目標						
1年	2年	3年	4年	5年	6年	特	いのちを大切にし、知性に富み、共に生きる喜びが分かり、たくましく時代を生きぬく子どもの育成 <目指す児童像> ・よく考える子ども ・思いやりのある子ども ・体をきたえる子ども						
1	1	1	1	1	1	2							
<p>学校の特徴</p> <ul style="list-style-type: none"> ●宮城県内初の「エコスクール」の施設・設備を生かし、生活科・総合的な学習の時間で積極的に環境教育を行っている。 ●隣接する幼稚園・保育所の園児との交流や、近隣の老人ホーム、デイサービスセンターと連携し、福祉体験活動の充実を図っている。 ●学校支援ボランティアの方々のサポートを受け、地域の伝統文化である「白鷺太鼓」「文字甚句」に取り組んでいる。 													

	■栗原市立志波姫小学校												
	栗原市志波姫沼崎新田64番地 Tel 0228-25-3233 Fax 0228-22-3336 校長 後藤 法明												
	児童数							職員数					
	1年	2年	3年	4年	5年	6年	計	県費	市費	臨時	計		
57	52	45	50	52	59	315	25	1	1	27			
学級数							学校教育目標						
1年	2年	3年	4年	5年	6年	特	「自ら学び・考え・判断できる心豊かでたくましい子どもの育成」 <目指す児童像> [志]たかく [波]つよく [姫]うつくしく						
2	2	2	2	2	2	2							
<p>学校の特徴</p> <ol style="list-style-type: none"> (1) 学力向上をめざした学習活動（少人数指導、通級指導、交流学习） (2) 豊かな感性をはぐくむ音楽活動（音楽集会、金管バンド、合唱） (3) 体力づくりのための業間運動と課外活動（体育の充実、業間マラソン、陸上・水泳の課外活動） (4) 地域と共に「生きる力」をはぐくむ協働教育の推進（学習支援、環境保全・美化、安全指導等） 													

■栗原市立花山小学校 	栗原市花山字本沢鯨ヶ森33-3 Tel 0228-56-2250 Fax 0228-56-2323 校長 長谷川 研											
	児童数							職員数				
1年	2年	3年	4年	5年	6年	計	県費	市費	臨時	計		
7	6	2	5	2	2	24	8	0	3	11		
学級数							学校教育目標					
1年	2年	3年	4年	5年	6年	特	「花山を愛し、夢や希望に向かって楽しく学ぶ児童の育成」 <目指す児童像> ・よく考える子ども（知） ・心ゆたかな子ども（徳） ・じょうぶな子ども（体）					
1	1	1		1		—						
学校の特色 小規模校のよさを生かし、全教職員の「和」を大切にされた教育活動を展開している。平成25年度より栗原市小規模特認校の指定を受け、地域の資源を生かした協働教育を推進し、魅力ある学校づくりに取り組んでいる。国立花山自然の家との連携も深く、全校児童が季節に応じた協働学習を行っている。春の「花山まつり」、秋の「さくら岡まつり」等、地域行事へも積極的に参加している。同時に、少人数のよさを生かしたきめ細やかな学習環境を整備するなど、創意に満ちた教育活動で栗原一の学校をめざしている。												

■栗原市立金成小学校 ■栗原市立金成中学校 	栗原市金成小迫高見山35番地3 Tel 0228-42-1047 Fax 0228-42-1148 校長 小野寺 幹雄											
	児童数							小・中学校職員数				
1年	2年	3年	4年	5年	6年	計	県費	市費	臨時	計		
46	50	46	49	46	57	294	40	1	4	45		
小学校学級数							学校教育目標					
1年	2年	3年	4年	5年	6年	特	小中学校9年間を見通した小中一貫教育を推進し、自ら目標をもち、未来をたくましく生き抜く子どもを育てる <目指す児童・生徒像> ○共生 ○共歓 ○共学 ○共励					
2	2	2	2	2	2	3						
生徒数												
1年	2年	3年	計									
51	51	54	156									
中学校学級数												
1年	2年	3年	特									
2	2	2	1									
学校の特色 平成26年4月、学校再編により小中一貫教育校の金成小中学校が開校した。義務教育9年間を一体型校舎で学習することを通して、確かな学力の育成と豊かな人間性と社会性の育成をめざしている。小・中の9年間を「4・3・2」の緩やかな区切りを設け、基礎・基本の確立期、接続充実期、学習成熟期のとらえのもと一貫教育を進めている。また、学習指導要領等の教育課程の基準によらない特例として、「栗原ふるさと科」と「国際キャリア科」を新設し、新たな教育に取り組んでいる。												

	■栗原市立築館中学校 栗原市築館高田二丁目 8 番 1 号 Tel 0228-22-3146 Fax 0228-22-2387 校長 佐藤 新一							
	生徒数				職員数			
	1年	2年	3年	計	県費	市費	臨時	計
	128	126	103	357	28	2	1	31
	学級数				学校教育目標			
	1年	2年	3年	特	「健康」 健康に生きる生徒 「自主」 主体的に生きる生徒 「礼節」 心豊かに生きる生徒			
4	4	3	2					
学校の特徴 志教育の推進、学力の向上、学校安全の強化を重点3本柱と位置付けた「ニューフロンティアプラン」(築中新開拓計画)の3年目となる。新校舎・新体育館そして新しいプールという充実した教育環境の下、ハード、ソフト共に、名門築中の名にふさわしいより質の高い教育を追求している。師弟同行の精神を基盤に創意と活力に満ちた学校を創造し、生徒の生涯学習の基礎となる生きる力の定着を図っている。								

	■栗原市立築館中学校 栗原中央病院分校 栗原市築館宮野中央三丁目 1 番地 1 Tel 0228-21-5651 Fax 0228-21-5655 校長 佐藤 新一							
	生徒数				職員数			
	1年	2年	3年	計	県費	市費	臨時	計
	0	0	0	0	1	0	0	1
	学級数				学校教育目標			
	1年	2年	3年	特	「健康」 健康に生きる生徒 「自主」 主体的に生きる生徒 「礼節」 心豊かに生きる生徒			
-	-	-	1					
学校の特徴 本分校は栗原中央病院に入院している生徒が、治療を受けながら学習できるよう設置された。病室から院内の分校へ通学が可能な場合は、分校で授業を行い、通学が困難な場合は、病室に教員が出向き、ベッドサイドにて学習指導を受けることができる。医療スタッフとの情報交換や前籍校との連携を通し、個別学習を中心に、さまざまな状況に柔軟に対応した学習を行っている。								

	■栗原市立若柳中学校 栗原市若柳川南袋 2 5 番地 Tel 0228-32-3831 Fax 0228-35-1551 校長 伊藤 富久男							
	生徒数				職員数			
	1年	2年	3年	計	県費	市費	臨時	計
	107	116	95	318	24	2	3	29
	学級数				学校教育目標			
	1年	2年	3年	特	I さわやかに若中生 Fresh! II 果敢に若中生 Challenge! III 心やさしく若中生 Heart!			
4	4	3	1					
学校の特徴 ・『文武両道』『以形整心』を掲げ、『知・徳・体』のバランスの取れた人間力の育成と、地域とともに歩む学校づくりをめざしている。 ・学区内の小・中・高との連携を深め、将来への夢をふくらませ、志高く、果敢に挑戦する若中生を育てている。 ・「天下の若中」を合い言葉に、新たな学舎で名実ともに躍進する学校をめざしている。								

■栗原市立栗駒中学校 	栗原市栗駒中野大柳100番地 Tel 0228-45-2721 Fax 0228-45-2298 校長 上杉 良範							
	生徒数				職員数			
1年	2年	3年	計	県費	市費	臨時	計	
92	105	99	296	23	2	1	26	
学級数				学校教育目標				
1年	2年	3年	特	豊かな心を持ち、自らを高め合う生徒の育成 <中心信条：目指す生徒> 進取：目標を明確にし、自ら学び自ら考える生徒 奉仕：強い意志を持ち、進んで心身を鍛える生徒 根気：感謝と思いやりの心を持ち、行動する生徒				
3	3	3	2					
学校の特徴 再編中学校として3年目を迎え、「最強栗中」を合い言葉に、諸活動に取り組んでいる。1つめは「自ら学び、自ら考える生徒の育成(思考スキルの活用を通して)」をテーマに、課題解決的な学習や探究的な学習を取り入れ、学力向上に繋げている。2つめは「学級における生徒間の人間関係力の向上」をめざし、教育相談体制の整備と共に生徒指導上の課題を改善している。								

■栗原市立高清水中学校 	栗原市高清水東館35番地 Tel 0228-58-2163 Fax 0228-58-2554 校長 木村 裕一							
	生徒数				職員数			
1年	2年	3年	計	県費	市費	臨時	計	
21	29	24	74	16	0	2	18	
学級数				学校教育目標				
1年	2年	3年	特	『知・徳・体の調和のとれた人間性豊かな生徒を育成する』 ・自主…気づき、考え、自己の向上を図る生徒 ・協調…相互に理解し、自他の幸せを考え行動できる生徒 ・健康…思いやりがあり、健やかな心と身体を持つ生徒				
1	1	1	3					
学校の特徴 「誇りと活力に満ちた『いい学校』を創る」を学校経営方針の核として、さまざまな教育諸活動に取り組んでいる。 ○T T、少人数、コース別等の複数教師による学習指導 ○国語から派生する言語活動を取り入れた思考力・判断力・表現力の育成を図る学習指導 ○県国際交流協会の協力による留学生との国際交流 ○ボランティア活動・配食サービスへの参加 ○職場体験・地区民運動会運営への参加								

■栗原市立栗原西中学校 	栗原市一迫真坂字釣り町123番地 Tel 0228-52-2141 Fax 0228-52-2142 校長 伊藤 文由							
	生徒数				職員数			
1年	2年	3年	計	県費	市費	臨時	計	
61	59	81	201	19	1	2	22	
学級数				学校教育目標				
1年	2年	3年	特	郷土を愛し、未来を切り拓く心豊かでたくましい生徒の育成 <目指す生徒像> 健康：心身ともに健康で粘り強く取り組む生徒 志学：「志」をもち、進んで学習する生徒 協調：思いやりをもち、仲良く励ましあう生徒				
2	2	3	2					
学校の特徴 一迫中学校と花山中学校が再編され栗原市立栗原西中学校として開校し、4年目となる。校風の樹立(連帯と誇り)を合い言葉に、生徒会が中心となって、「元気な声であいさつを行う」「堂々と返事をする」「誇りを持って校歌を歌う」「無言清掃」などの本校独自のキャンペーンを実践し、新たな伝統を築きつつある。また、「地域サポート活動」等の中学生が地域の行事に積極的に参加する取り組みをしている。								

	栗原市立瀬峰中学校 栗原市瀬峰下田 2 - 1 Tel 0228-38-2028 Fax 0228-38-2009 校長 菅原 至							
	生徒数				職員数			
	1年	2年	3年	計	県費	市費	臨時	計
	41	49	47	137	16	1	1	18
学校の特徴 地域支援コーディネーターの協力を得ながら地域とのかかわりを大切に したふるさと学習等の体験活動を進めている。今年度は地域とのかかわりに 加えて各教科との関連を図る総合的な学習の時間を中心に課題解決型の学 習を展開していく予定である。	学級数				学校教育目標			
	1年	2年	3年	特	心身共に健康で、 体（健康） 知（創造） 徳（礼節） の調和のとれた心豊 かでたくましい生徒 の育成に努める。			
	2	2	2	2				

	栗原市立志波姫中学校 栗原市志波姫沼崎大谷地 5 番地 1 Tel 0228-25-3245 Fax 0228-22-3346 校長 佐藤 泰孝							
	生徒数				職員数			
	1年	2年	3年	計	県費	市費	臨時	計
	62	61	65	188	17	1	0	18
学校の特徴 本校では、ノーチャイム制、昼清掃、週末課題、自主学习ノート、学習ブ ースの設置など、安心して学習に取り組むための環境づくりと学力向上に取 り組んでいる。 また、アルカスロードの植栽、あいさつ運動などのアルカス活動を通して 地域のために貢献し、「志波姫中学校で学ぶことに誇りを持つ生徒」を育成 している。	学級数				学校教育目標			
	1年	2年	3年	特	○自主 ○健康 ○奉仕 『志波姫中学校で学ぶ ことに誇りを持つ生徒』			
	2	2	2	1				

III-1 再編計画の進捗状況及び計画（幼稚園）

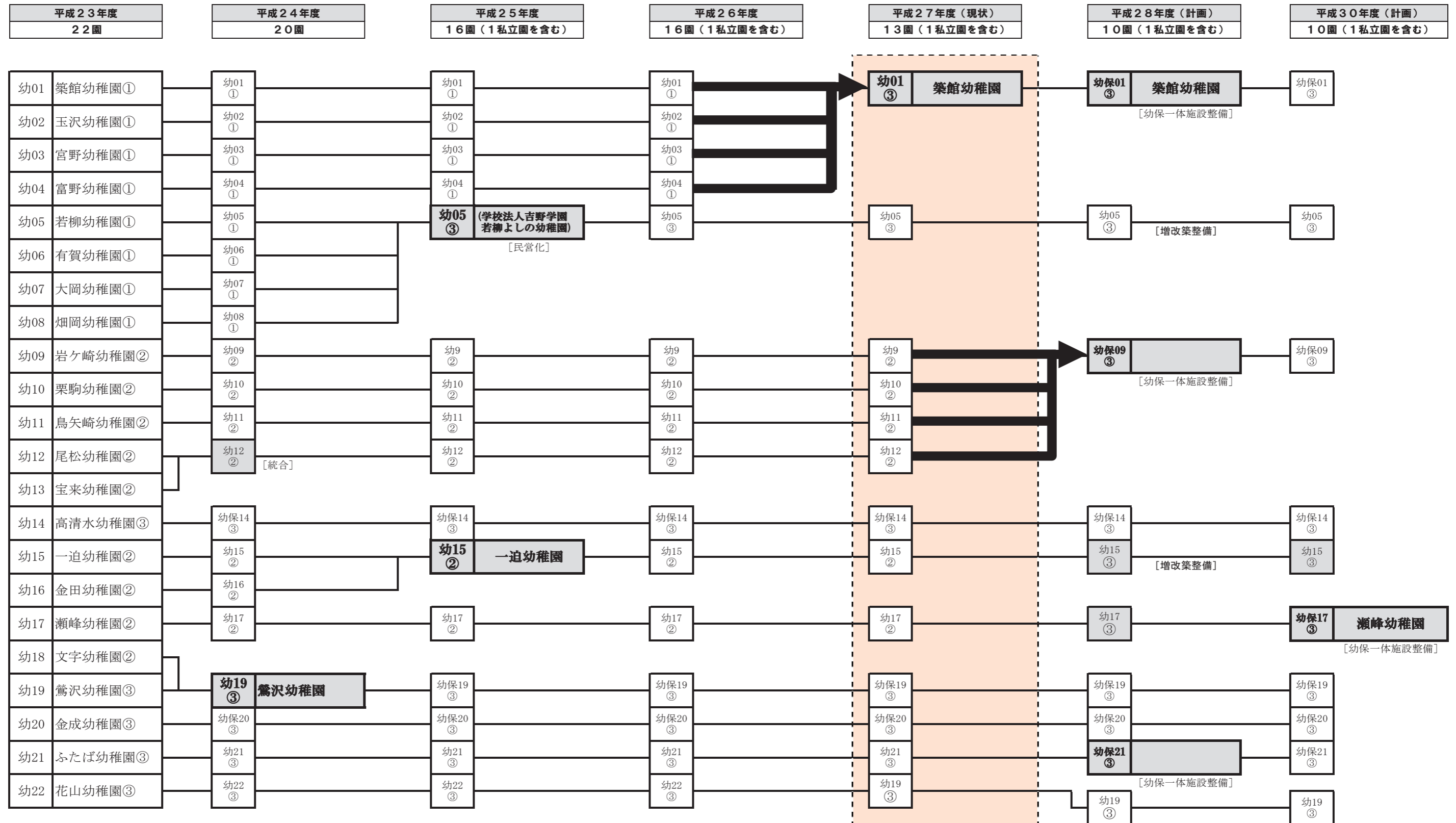

※ 各幼稚園に表示している丸囲い文字は、それぞれ保育年数を示す。（①→1年保育，②→2年保育，③→3年保育）

III-2 再編計画の進捗状況及び計画（小学校）

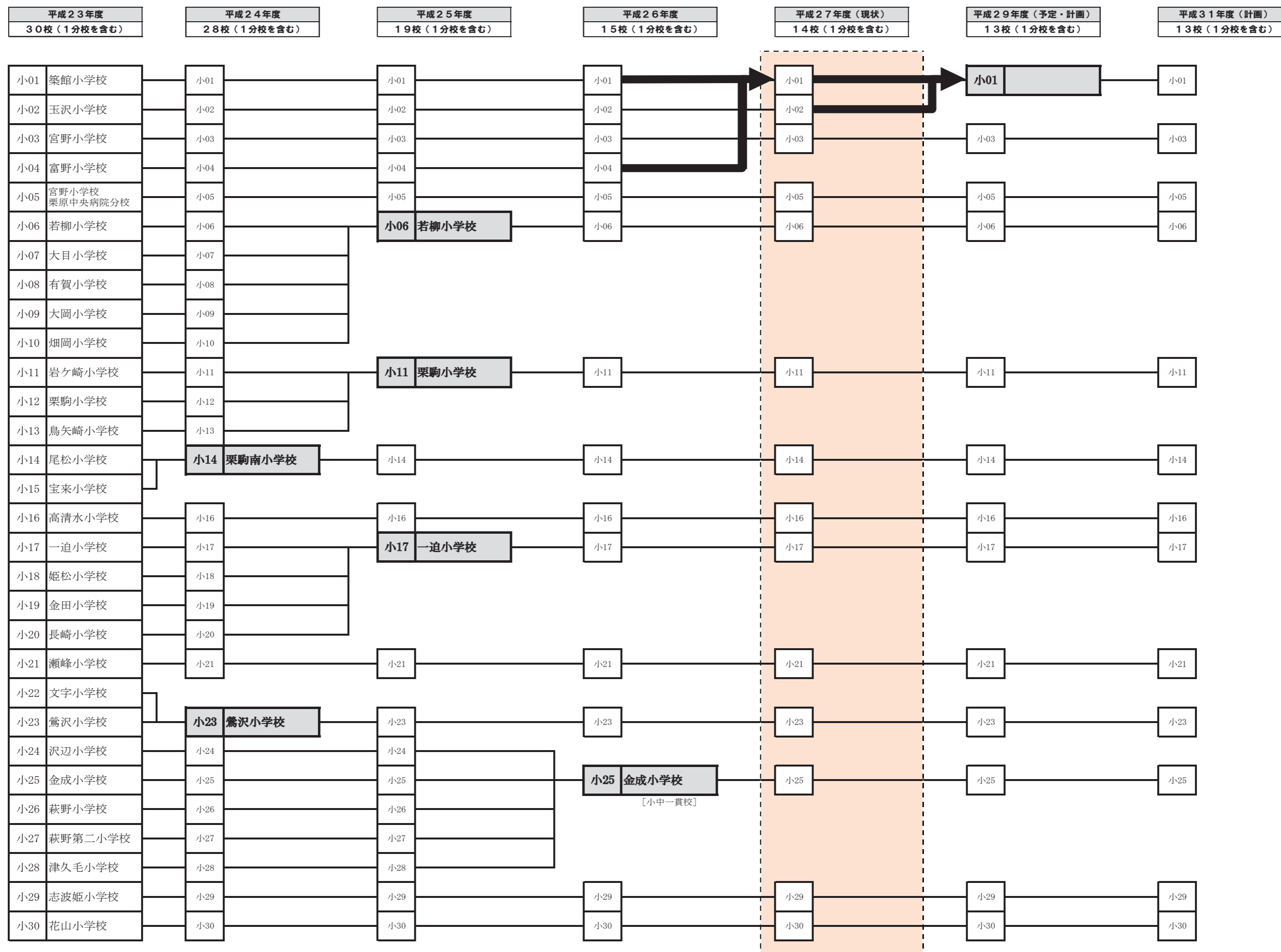

III-3 再編計画の進捗状況及び計画（中学校）

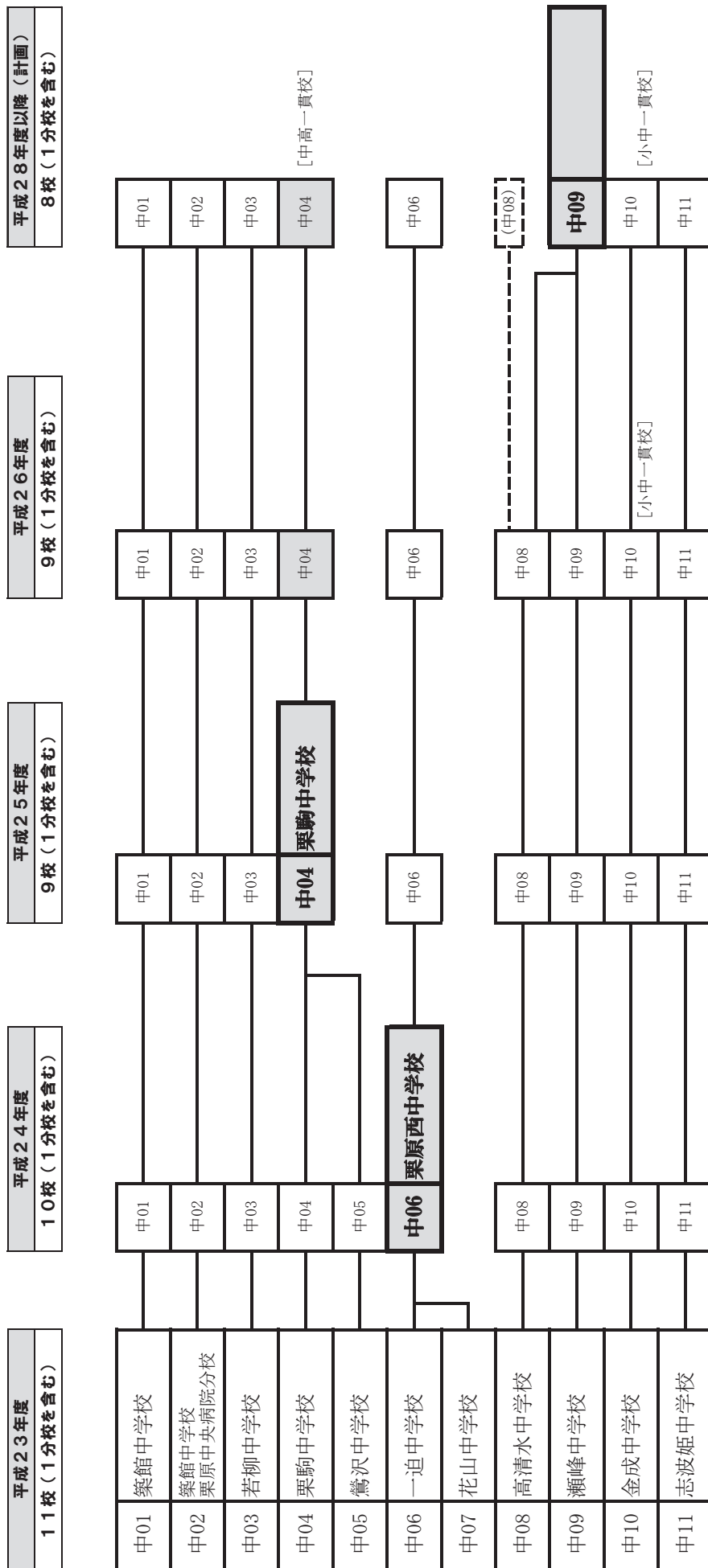

IV 平成27年度 研究指定校概要

1 志教育支援事業 [推進地区指定] (県教育委員会指定)

- (1) 推進校 栗原西中学校区 (一迫小学校、花山小学校、栗原西中学校、一迫商業高等学校)
- (2) 指定期間 平成27年度
- (3) 概要 小・中・高等学校の全時期を通じて、人や社会とかかわる中で社会性や勤労観を養い、集団や社会の中で果たすべき自己の役割を考えさせながら、将来の社会人としてのよりよい生き方を主体的に求めさせていく志教育の推進・普及に資する。

2 学力向上研究指定校事業 [研究推進地区指定] (県教育委員会指定)

- (1) 指定校 若柳中学校
- (2) 指定期間 平成25年度から平成27年度まで
- (3) 概要 地域や学校及び児童生徒の実態や課題を踏まえ、児童生徒の思考力、判断力、表現力を育むとともに、主体的に学習に取り組む態度を養うために、教員の指導力向上のための実践的研究を推進し、その成果の普及を図ることにより、児童生徒の学力の向上に資する。

3 学力向上サポートプログラム事業 (県教育委員会指定)

- (1) 支援校 数学 築館中学校、高清水中学校、金成中学校
算数 鶯沢小学校、金成小学校
- (2) 指定期間 平成27年度 (単年度更新)
- (3) 概要 学力向上のための学校改善に取り組む小・中学校を、指導主事等が継続的、個別に直接支援し、教員の教科指導力の向上と児童生徒の学力向上を図る。

4 インクルーシブ教育システム構築事業モデル推進校 (文部科学省指定)

- (1) 推進校 栗駒南小学校
- (2) 指定期間 平成27年度
- (3) 概要 障害のある児童生徒等に対して、その状況に応じて提供する「合理的配慮」の実践事例を蓄積するとともに、適切な「合理的配慮」のための校内体制を整備し、インクルーシブ教育システム構築に向けた特別支援教育を推進する。

5 みやぎ防災教育推進協力校事業 (県教育委員会指定)

- (1) 推進協力校 志波姫小学校、栗駒小学校
- (2) 指定期間 平成27年度
- (3) 概要 児童生徒等が主体的に行動できる態度を養うために、地域関係機関・団体等及びPTAとの連携のための実践研究を推進するとともに「みやぎ防災教育副読本」を活用した防災教育のカリキュラムの開発研究を行い、県内各学校で活用できる防災教育のモデル (みやぎモデル) づくりを目指す。さらには、その成果を普及することにより、県内の全体における防災教育の一層の推進を図る。

6 金銭教育研究校事業 (県金融広報委員会指定)

- (1) 推進校 瀬峰幼稚園
- (2) 指定期間 平成26年度から平成27年度
- (3) 概要 幼児・児童・生徒それぞれの発達段階に応じて、金銭や物に対する健全な価値観の養成を図り自分の暮らしや社会について深く考え、自分の生き方や価値観を磨き

ながら、より豊かな生活やよりよい社会づくりに向けて主体的に行動できる態度を養う。

7 愛鳥モデル推進校（県環境生活部自然保護課指定）

- (1) 推進校 花山小学校
- (2) 指定期間 平成26年度から平成27年度
- (3) 概要 野生生物保護思想の普及の一環として、愛鳥モデル推進校を設定し、児童生徒を対象に各種保護活動を通して、野生生物保護意識の啓発を図る。

8 早期からの教育相談・支援体制構築事業（文部科学省委託事業→宮城県）

- (1) 推進地域 栗原市
- (2) 指定期間 平成27年度
- (3) 概要 発達障害のある幼児の特性や生活を送る上での困難さに早い時期から気付き、適切な支援を行うため、推進地域において、関係機関との連携のもと、乳幼児期から成人期までの一貫した支援を行うための体制整備を図る。

教育研究センター の概要

I けやき教室・教育研究センター

II 運営方針及び事業

I けやき教室・教育研究センター

	■栗原市けやき教室 栗原市金成沢辺西大寺1番地5 Tel 0228-42-1158 Fax 0228-42-1158 在学青少年指導員 高橋 孝夫、白鳥 美絵																																
	児童数 <table border="1"> <tr> <th>1年</th><th>2年</th><th>3年</th><th>4年</th><th>5年</th><th>6年</th><th>計</th> </tr> <tr> <td>0</td><td>0</td><td>0</td><td>0</td><td>0</td><td>0</td><td>0</td> </tr> </table>							1年	2年	3年	4年	5年	6年	計	0	0	0	0	0	0	0	職員数 <table border="1"> <tr> <th>県費</th><th>市費</th><th>臨時</th><th>計</th> </tr> <tr> <td>0</td><td>2</td><td>1</td><td>3</td> </tr> </table>					県費	市費	臨時	計	0	2	1
1年	2年	3年	4年	5年	6年	計																											
0	0	0	0	0	0	0																											
県費	市費	臨時	計																														
0	2	1	3																														
生徒数 <table border="1"> <tr> <th>1年</th><th>2年</th><th>3年</th><th colspan="3"></th><th>計</th> </tr> <tr> <td>0</td><td>4</td><td>1</td><td colspan="3"></td><td>5</td> </tr> </table>							1年	2年	3年				計	0	4	1				5	運営方針 ゆったりした生活リズムの中で ・心のケア ・学習のフォロー ・規律ある生活リズムの確保に努める												
1年	2年	3年				計																											
0	4	1				5																											
経営の特色 栗原市適応指導教室設置要綱に基づき、登校できない状態が続いている児童生徒を受け入れ、心のケアを図りながら個々の実態に応じて生活リズムを改善し、学習意欲や自立心・社会性を育み、学校に登校できることをめざして指導・支援を行っている。 開所日：火～金 開所時間：午前8時30分～午後3時30分																																	

	■栗原市教育研究センター 栗原市金成沢辺西大寺1番地5 Tel 0228-42-1157 Fax 0228-42-1157 所長 鈴木 俊																																
	研修室数 <table border="1"> <tr> <th>普通</th><th>ICT</th><th>図書室</th><th>閲覧室</th><th>けやき</th><th>相談室</th><th>体育館</th> </tr> <tr> <td>10</td><td>1</td><td>1</td><td>1</td><td>2</td><td>1</td><td>1</td> </tr> </table>							普通	ICT	図書室	閲覧室	けやき	相談室	体育館	10	1	1	1	2	1	1	職員数 <table border="1"> <tr> <th>県費</th><th>市費</th><th>臨時</th><th>計</th> </tr> <tr> <td>0</td><td>2</td><td>7</td><td>9</td> </tr> </table>					県費	市費	臨時	計	0	2	7
普通	ICT	図書室	閲覧室	けやき	相談室	体育館																											
10	1	1	1	2	1	1																											
県費	市費	臨時	計																														
0	2	7	9																														
センターの事業内容 <ul style="list-style-type: none"> ・教職員の交流及び研究活動への支援 ・学力向上のための研修 ・学力調査等の分析、検証、提言 ・教育情報の収集・提供 ・児童生徒への学習支援 ・児童生徒及び教職員への教育相談 							運営方針 栗原市内の幼稚園、小学校、中学校に勤務する教職員の交流、研究及び研修を推進し、併せて児童・生徒の学習支援を行い、学力の向上を図ります。																										

Ⅱ 栗原市教育研究センター運営方針及び事業

1 運営方針

次代を担う栗原の子どもたちのために、「学府くりはら」の着実な実現をめざし、市の最重要教育課題の一つである学力の向上を中心に据え、次のような方針のもと各種業務を推進する。

- (1) 幼稚園・小学校・中学校の連携、交流を核とした事業を展開し、教職員の情報交換やコミュニケーションを図りながら、学校力・教師力の向上を支援するセンターとする。 <交流>
- (2) 幼稚園・小学校・中学校が抱える学力向上に関する諸課題の解決に向けた研修や取り組みを支援するセンターとする。 <支援>
- (3) 教育実践、教育情報の収集・発信、提供を図るデータベースとしての役割を担うセンターとする。 <発信>

2 事業

運営方針に基づき、交流、研修、研究・調査、教育情報の収集・提供、児童生徒への学習支援、教育相談の拠点として、当面は以下のような具体の事業を展開する。

(1) 交流の拠点として

幼稚園・小学校・中学校の連携、交流を図ることにより、各園・各学校における教育実践がより一層深められる学びの場とする。また、自主的な研究活動に対して支援を行う。

- 情報交換の場の提供、施設開放
- 自主的研究・研修への支援

(2) 研修の拠点として

幼稚園・小学校・中学校が抱える諸課題、特に、学力向上に関する課題の解決に向けた研修及び指導主事等が学校現場へ出向いての指導・助言、園内・校内研修への支援等の研修事業を展開する。

- 学力向上に向けた授業づくり研修会の開催
- 指導力向上のための職務別研修会の開催
- 派遣事業（要請及び定期の幼稚園・学校訪問）

(3) 研究・調査の拠点として

学力に関する調査等の分析・諸施策の検証作業・提言等を通して、幼稚園・小学校・中学校の園内、校内研修等の具体の取り組みを支援する。

- 全国学力・学習状況調査結果の分析
- 宮城県学力・学習状況調査結果の分析
- 市の標準学力検査（NRT）結果の分析
- Q-U（学級集団分析尺度）結果の分析
- 各種調査結果の概要等の発信

(4) 教育情報の収集・提供の拠点として

幼稚園・小学校・中学校の教職員が主体的に活用し、園内研修や校内研修に生かすことができるように、授業実践等の教育情報、資料の収集及び発信、提供を行う。また、地域や家庭の啓発を図る。

- 教育実践（授業実践等）資料の収集と提供
- HP、広報「くりはら」、センター通信による情報提供
- 教科書の常設展示及び教科書展示会への支援

(5) 児童生徒への学習支援の拠点として

家庭での学習習慣の形成を図るとともに、基礎的・基本的な学習内容を定着させ、学力の向上を図るために学習支援を行う。

- 県総合教育センター事業・科学巡回指導訪問の要請・支援
- 学府くりはら塾への支援

(6) 教育相談の拠点として

落ち着いた学習環境づくりに向け、不登校や悩みを抱える児童生徒に関する相談事業を行う。また、教職員の悩みや指導上の諸問題に関する相談を通して、幼稚園・小学校・中学校への支援を行う。

- 不登校・いじめ対策に係る相談事業
- 教育相談員による相談

3 事業一覧（別紙 平成27年度栗原市教育研究センター事業一覧）

4 職員構成

職名	人員	職名	人員
所長	1	教育相談員	1
指導主事	1	事務補助員	1
特任教授	4	客員教授	1
主査	1		

5 施設利用

(1) 利用対象について

- ・市内幼稚園、小・中学校に勤務する教職員（個人でも可）とする。

(2) 開館日及び時間等について

	曜日	時間	備考
利用できる日及び時間	月～金	8：30～21：00	17：15以降管理人対応
	土	9：00～17：00	管理人対応
利用できない日	・日曜日、祝日 ・年末年始の休日 （12／29～1／3） ・特別の事情により教委が必要と認めた日		

(3) 申し込み方法等について

- ① ガルーン及び電話で予約する。（申請書は不要）

(別紙)

平成27年度栗原市教育研究センター事業一覧

	事業名等		会場等	対象者	人数	実施時期	悉皆・希望等			
交 流	情報交換の場の提供、施設開放		教育研究センター	幼稚園、小・中学校の教職員	*	通年	希望			
	自主的研究への支援									
研	派遣事業	園内研修、校内研修、各種研修会指導 主事学校訪問指導等への派遣 出前研修として「Q-U結果活用支援」や「若手教員向け学級づくり及び授業づくり支援」等	各幼稚園・各学校	幼稚園、小・中学校		通年	希望			
	学力向上に向けた 授業づくり研修会	1	I C T 活用研修会	教育研究センター	中学校教員	*	8/27(木)	希望		
		2				*	11/ 2(月)			
		3				*	2/ 5(金)			
		4	外国語活動・英語研修会	①	教育研究センター 市内小・中学校	小学校教員 中学校英語科教員	*		5/29(金)	
		5					②		*	1/19(火)
		6	言語活動充実研修会		教育研究センター	小・中学校国語科担当教員	*		10/ 1(木)	
		7	算数・数学研修会	①	教育研究センター	小学校教員 中学校数学科教員	*		7/13(月)	
		8					②		*	8/20(木)
		9					③		*	11/19(木)
		10					④		*	12/ 7(月)
		11					⑤		*	1/ 5(火)
		12	Q - U 活用研修会	①	教育研究センター	小・中学校教員	*		7月前半	
		13					②		*	7/30(木)
14	③	*					1/28(木)			
修	指導力向上に向けた 職務別研修	15	管理職研修会	幼稚園長、小・中学校長	*	8/17(月)	悉皆			
		16	初任者・市費教諭研修会	初任研対象教諭・市費教諭	*	8/18(火)				
		17	学校補助員研修会	幼稚園、小・中学校補助員	*	5/ 8(金)				
		18	幼稚園主任・小中学年主任研修会	①	幼稚園主任、小中学年主任	*		6/29(月)		
		19							②	*
		20	市少人数指導担当非常勤教諭・非常勤教諭研修会		教育研究センター	少人数担当教諭、非常勤教諭		*	5/12(火)	
		21	新任幼稚園長研修会	①	教育研究センター	新任幼稚園長 (その他希望する園長)		*	4/30(木)	
		22								②
		23	幼稚園研究主任研修会	①	教育研究センター	幼稚園研究主任		*	4/28(火)	
		24								②
		25	新任幼稚園教諭・新任保育士研修会		教育研究センター	新任幼稚園教諭・保育士		*	5/29(金)	
26	幼稚園5年経過教員研修会		教育研究センター	幼稚園5年経過教諭	*	9/10(木)				
研 究 ・ 調 査	全国学力・学習状況調査結果の分析		教育研究センター	小・中学校		9月~11月				
	宮城県学力・学習状況調査結果の分析					7月~9月				
	全国標準学力検査(NRT)の結果の分析					6月~7月				
	学校生活満足度尺度(hyper-QU)結果の分析					7月・1月				
	各種調査結果の概要等の発信					随時				
教 育 情 報 の 提 供	教育実践(授業等)資料の配架等		教育研究センター	幼稚園、小・中学校		通年				
	センター通信、ウェブページ(HP)による情報発信			幼稚園、小・中学校		通年				
	教科書常設展示			小・中学校		通年				
	教科書展示会への支援(県事業)			小・中学校		6月~7月				
学 習 支 援	科学巡回指導訪問(県総合教育センターとの連携事業)		教育研究センター	小学校(児童・保護者)	*	8/5(水)	希望			
	学府くりはら塾	週末学習会	教育研究センター他	小学生	*	期間(土曜日)				
		長期休業学習会		小・中学生	*	夏季・冬季休業				
教 育 相 談	教育相談員・特任教授による相談等	来庁・電話・園又は学校訪問 研修会等	教育研究センター	幼稚園、小・中学校 (児童生徒、保護者、教職員)	*	通年	希望			

栗原市の花 ニッコウキスゲ (方言名：カンゾウ) (2008年9月1日制定)



ニッコウキスゲは、高さ 60 から 80 センチメートルになる、ユリ科の多年生草本です。
 市内の土手や草地などに生育し、特に栗駒山の世界谷地に群生します。花は、鮮やかな橙黄色（とうこうしょく）で美しく、朝に開いて夕方に閉じますが、日々次々に新しく咲きます。
 この姿に明るさとたくましさがあり、日々発展していく市の様を象徴するにふさわしい花です。6月下旬には世界谷地一面に咲き乱れ、多くの市民や登山者を魅了し、親しまれています。
 全国的にも有名で、市が誇れる代表的な花です。
 ※ 橙黄色（とうこうしょく）…ダイダイの実のような、赤みを帯びた黄色。

栗原市の木 ヤマボウシ (方言名：ヤマグワ, ヤマガ, ヤマガン) (2008年9月1日制定)

ヤマボウシは、高さ 5 から 10 メートルになる、ミズキ科の落葉高木です。
 市内の丘陵地や山地に生育します。花は白い 4 枚の花弁状の総苞（そうほう）が美しく、空に向けて咲きます。この様は凜として清楚・素朴で、元気さが感じられます。
 成木は 6 月に樹冠全体が白い花で覆われ、見事です。秋には美しく紅葉し、庭や公園などに植えられています。果実は赤く熟して食用になり、材は堅く、農具の柄やくさび・かんな台などに利用され、古くから親しまれています。
 この木は花の中央に頭状の小さい花が集まっていて、秋に一つの果実を完成させます。この様は多くの市民が団結して一つの目標に向かおうとする指標木です。
 ※ 総苞（そうほう）…花弁を支えている、花の付け根の緑色の部分。菊・タンポポなどに見られる。



市民歌 (2009年12月13日制定)

『栗原の詩(うた)』

作詞 かの香織
 作曲 吉渡勝彦
 編曲 和夫

一 黄金色（こがねいろ）した稲穂のように
 真つ赤なりんごの実のように
 我れ あるがまま

心の大地 栗原よ
 時には涙する日もあるだろう
 だけれどそれは
 いつか見つける幸せの
 道の途中の花であれ

願いのすべては故郷の空に
 ありがとう
 栗原の詩(うた)
 栗原の詩(うた)

二 栗駒山に今生まれ来る
 樹木や清水のささやきに
 耳を澄まそう

いのちの大地 栗原よ
 飛びたつ白鳥の冬 蓮の夏
 希望が宿る
 いつだって たがいに泣いて
 四季のなか たがいに笑う

記憶のすべては故郷の山に
 ありがとう
 栗原の詩(うた)
 栗原の詩(うた)

三 千年の夢 今も流れる
 奥州街道 やまぼうし
 まばゆい光

奇跡の大地 栗原よ
 太陽に凜と向かえばこだまする
 未来の音が
 ささやかに たがいを照らし
 遠くから たがいを守る

思いのすべては故郷の愛に
 ありがとう
 栗原の詩(うた)
 栗原の詩(うた)

栗原市民憲章

(平成十九年九月一日制定)

このまちに生き このまちを愛し このまちを誇りとする私たちは

輝かしい未来を信じ 知恵と力を集め 夢と活力のあるまちをつくります

眼 光を見つめ

足 大地を踏んまえ

手 明日をぎつちり押さえ

腹ん中 熱つつぐ熱つつぐ

額こびに広がる宇宙

天駈ける駒にまたがり

われらいま風を切って走る

栗原市の教育

発行 平成 27 年 5 月
発行者 栗原市教育委員会

宮城県栗原市金成沢辺町沖200番地
TEL (0228) 42-3511
