

# 統計でみる栗原

平成20年版



栗 原 市

# 栗原市の花・栗原市の木

平成20年9月1日制定

## 花 ニッコウキスゲ

方言名(カンゾウ)



ニッコウキスゲは、高さ60～80cmになるユリ科の多年生草本である。市の土手や草地などに生育し、特に栗駒山の世界谷地に群生する。花は、鮮やかな橙黄色で美しく、朝に開いて夕方に閉じるが、日々次々に新しく咲いていく。

この姿に明るさとたくましさがあり、日々発展していく市の様を象徴するにふさわしい花である。

また、6月下旬に、ニッコウキスゲが世界谷地一面に咲き乱れ、多くの市民や登山者を魅了し、親しまれている。全国的にも有名で、市が誇れる代表的な花である

## 木 ヤマボウシ

方言名(ヤマグワ・ヤマガ・ヤマガン)



ヤマボウシは、高さ5～10mになるミズキ科の落葉高木である。市の丘陵地や山地に普通に生育する。花は白い4枚の花弁状の総苞が美しく、空に向けて咲く。

この様は凛として清楚で、素朴で、元気さを感じられる。成木は6月に樹冠全体が白い花で覆われ見事で、また、秋の紅葉が美しいので、庭や公園などに植えられている。

果実は赤く熟して食用になり、材は堅く、農具の柄や楔、砲台などに利用されている。古くから市民に親しまれている木で、市の木としてふさわしい。

また、この木は花の中央に頭状の小さい花が集まっているが、秋に一つの果実を完成させている。この様は多くの市民が団結して一つの目標に向かおうとする指標木である。

## 栗原市民憲章

(平成十九年九月一日制定)

このまちに生き、このまちを愛し、このまちを誇りとする私たちは、輝かしい未来を信じ、知恵と力を集め、夢と活力のあるまちをつくり出します

眼 光を見つめ

足 大地を踏んまえ

手 明日をぎっちり押さえ

腹 中 熱つつぐ熱つつぐ

額 ぐに広がる宇宙

天 駈ける駒にまたがり

われらいま風を切って走る

## 利用にあたって

1. 本書は、栗原市に関する市勢の各般にわたって、基本的な統計資料を収録したものです。
2. 資料は、平成16年10月 栗原地方統計事務研究会 刊行「統計でみるくりはら」を基礎資料として、さらに、官公庁、民間団体並びに庁内各課等からの提供により内容の整備改善を行い、収集編纂したものです。なお、公表の時期により、掲載年度(年)が異なります。
3. 資料の出所名は、各表の下部に掲げ、報告書などによるものはその書名を付記しました。
4. 統計表の一般的説明は各表の下部に、数字の単位については各表上部に注記しましたが、一見して明らかなものは省略しました。なお、数字の単位未満については四捨五入または切り捨ててありますので総数と一致しない場合もあります。
5. 表中の「年」とあるのは暦年で、「年度」とあるのは4月から翌年の3月までの期間であり、それ以外は右上端に調査現在日を示しました。
6. 資料について、さらに詳細な数字が必要な場合、あるいは疑問な点がある場合には、市企画部企画課または各資料出所機関に照会してください。
7. 統計表中の符号の用法は次のとおりです。
  - 「0」・・・単位未満
  - 「-」・・・該当数字なし
  - 「…」・・・不詳
  - 「x」・・・該当数字があるが発表にさしつかえのあるもの

# 目 次

## 統 計 図 表

統計でみる栗原の1日 .....	1
グラフでみる栗原 .....	3
市域の変遷 .....	7

## 1 土 地 ・ 気 象

1 山 岳 .....	9
2 河 川 .....	9
3 湖 沼 .....	9
4 気象概況(暦年) .....	10
5 気象概況(月別) 平年値 .....	11
6 気象概況(月別) 2008 .....	11
7 地目別土地利用面積 .....	12
8 総面積及び評価地籍 .....	12

## 2 人 口

9 人口・世帯数の推移 .....	14
10-1 年齢(5歳階級)別・男女別人口の推移 .....	16
10-2 年齢(5歳階級)別・地区別・男女別人口 .....	17
11 配偶関係別人口 .....	18
12 世帯人員(10区分)別一般世帯数 .....	18
13 国籍(10区分), 男女別外国人数 .....	18
14 住居の種類・住宅の所有の関係別一般世帯数, 世帯人員 .....	19
15 住居の種類・住宅の所有の関係別65歳以上のいる一般世帯数, 世帯人員 .....	19
16 施設等の世帯の種類, 世帯人員(4区分)別世帯数及び施設等の世帯人員 .....	19
17 世帯の家族類型(22区分)別一般世帯数, 一般世帯人員, 親族人員及び1世帯当たり 親族人員(6歳未満・18歳未満親族のいる一般世帯, 親族のみから成る一般世帯及び 3世代世帯並びに母子世帯及び父子世帯 - 特掲) .....	20
18 産業別就業者数(15歳以上) .....	22
19 労働力状態(8区分), 年齢(5歳階級), 男女別15歳以上人口(雇用者 - 特掲) .....	24
20 常住地又は従業地・通学地による年齢(5歳階級)別人口及び15歳以上就業者数 .....	26
21-1 常住地による従業・通学市区町村, 15歳以上就業者数及び15歳以上通学者数 .....	28
21-2 従業地・通学地による常住市区町村, 15歳以上就業者数及び15歳以上通学者数 .....	29
22 月別住民基本台帳人口及び世帯数 .....	30
23 年次別住民基本台帳人口及び世帯数, 人口密度 .....	31
24 住民基本台帳による人口動態 .....	32
25 選挙人名簿登録者数 .....	34
26 選挙投票状況の推移 .....	36

### 3 産 業 ・ 経 済

#### (1) 事業所

27	事業所数及び従業者数	38
28	産業中分類別,地区別,民営事業所数及び従業者数	40
29	産業大分類別,地区別,全事業所数及び従業者数	44
30	産業大分類別,経営組織,従業者規模別全事業所数及び従業上の地位	46

#### (2) 農林業

31	農家数,農家人口	47
32	経営耕地面積規模別販売農家数	48
33	農産物販売金額規模別農家数	49
34	農業用機械を利用した農家数と利用台数	49
35	所有別・林種別林野面積	49
36	水稲作作業を委託した農家数	51
37	水稲作を受託した農家数と受託面積	51
38	農業産出額,生産農業所得	53
39	耕地面積	55

#### (3) 商工業

40	地区別商業事業所数・従業者数・年間商品販売額	56
41	商業の推移	58
42	工業(製造業)の推移	58
43	従業者規模別工業(製造業)事業所	58
44	産業中分類別工業(製造業)事業所	59
45	観光客入込数	60

#### (4) 財政 ・ 所得

46	歳入科目別決算額	61
47	歳出目的別決算額	61
48	経済活動別市町村内総生産	63
49	市町村民所得	64

### 4 教 育 ・ 文 化

50	小学校数・児童数	65
51	中学校数・生徒数	65
52	高等学校数・生徒数	66
53	幼稚園数・園児数	66
54-1	中学校進路別卒業生数	67
54-2	高等学校進路別卒業生数	67
55-1	図書館利用者数及び貸出冊数等	68
55-2	図書館利用登録者	68
55-3	公民館図書室利用状況・蔵書冊数	69
55-4	移動図書館ブックの号利用状況	69
55-5	図書蔵冊数	70
56	文化施設・公民館・社会教育施設の利用状況	71

## 5 福祉・衛生

57	高齢者人口	72
58	保育所数・児童数	74
59	検診等の受診状況	75
60	管内医療機関数・病床数	75
61	特定死因別死亡者数	76
62	出産年齢別出生数・率(対出生数)	76
63	合計特殊出生率の推移	76

## 6 生活・環境







64	自動車保有台数	77
65	水道普及率	79
66	下水道普及率	79
67	斎場使用状況	80
68	一般廃棄物処理状況	81
69	市町村道整備状況	81

## 7 安 全

70	火災発生件数及び焼失状況	82
71	事故別救急出動状況	83
72	交通事故の状況	84

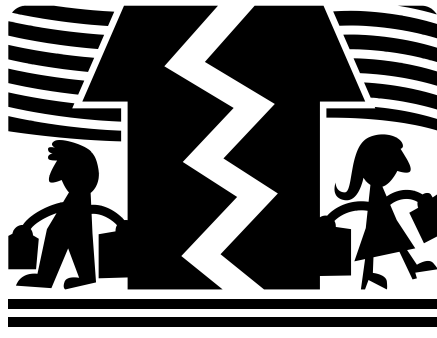

# 統計でみる栗原の1日

 <p>平成19年</p>	 <p>平成19年</p>
<p>出生 1.4人</p>	<p>死亡 2.9人</p>
 <p>平成19年</p>	 <p>平成19年</p>
<p>婚姻届 2.8組</p>	<p>離婚届 0.7組</p>
 <p>平成19年</p>	 <p>平成19年</p>
<p>転入 4.2人</p>	<p>転出 5.7人</p>
 <p>平成19年度</p>	 <p>平成19年</p>
<p>ごみの処理量 47,046kg</p>	<p>市立病院外来患者数 811.3人</p>

注) 年(度) 数値を365で除した単純平均



 <p>平成19年度</p>	 <p>平成19年</p>
<p>刑法犯認知件数 1.5件</p>	<p>救急自動車出動件数 7.6件</p>
 <p>平成19年</p>	 <p>平成19年</p>
<p>交通事故件数 0.84件</p>	<p>交通事故死傷者数 1.1人</p>
 <p>平成19年</p>	 <p>平成19年</p>
<p>火災発生件数 0.1件</p>	<p>火災損害額 588千円</p>

# グラフでみる栗原

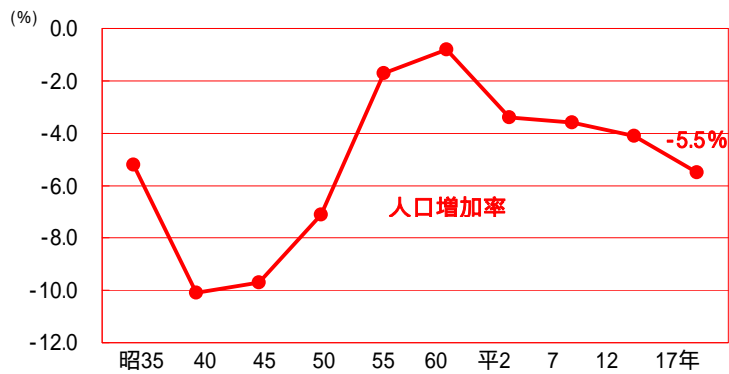
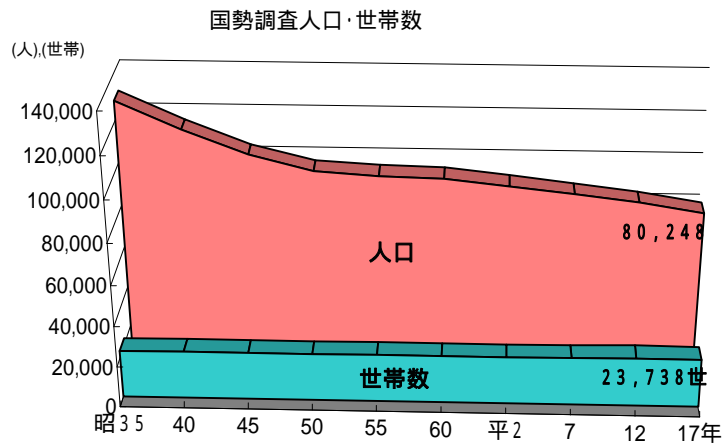

資料:総務省「国勢調査」

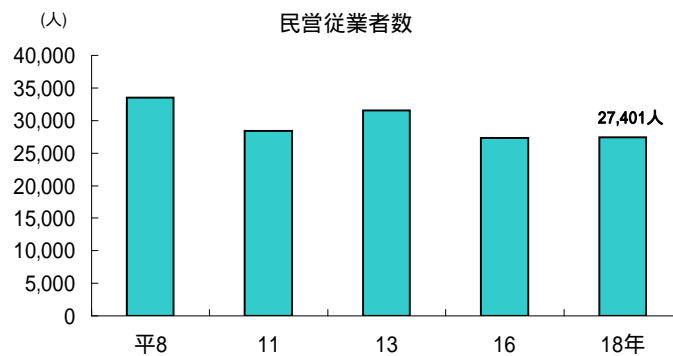
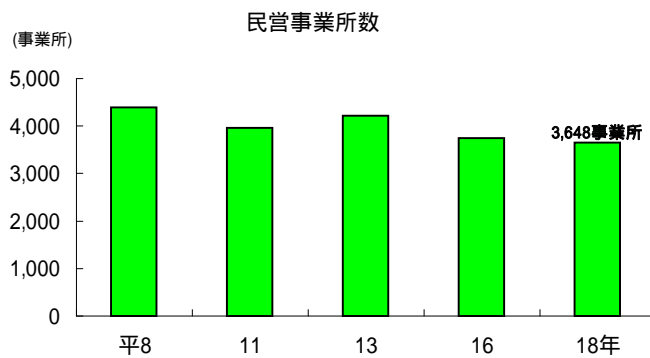

資料:総務省「事業所・企業統計調査」

製造業における事業所数・従業者数の推移(従業者4人以上の事業所)

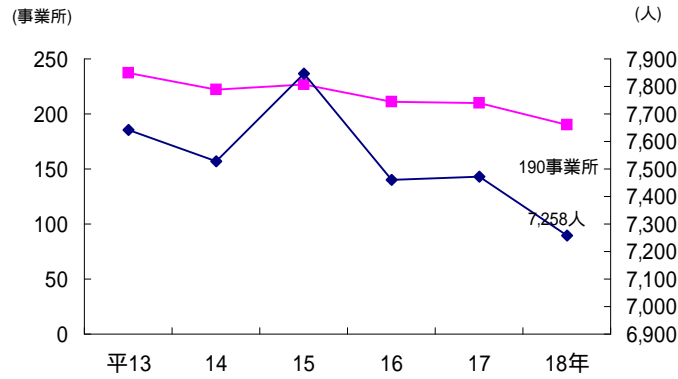

製造業における製造品出荷額等の推移(従業者4人以上の事業所)

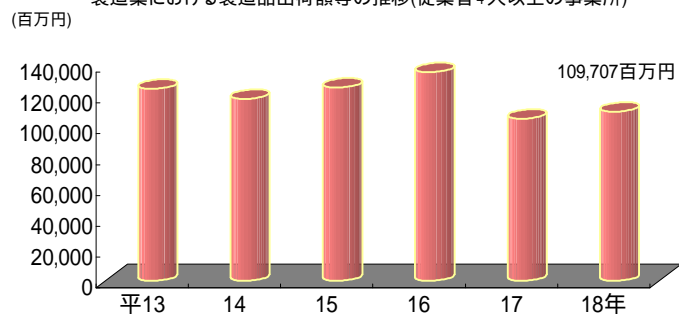

資料:経済産業省「工業統計調査」

商業における事業所数・従業者数の推移

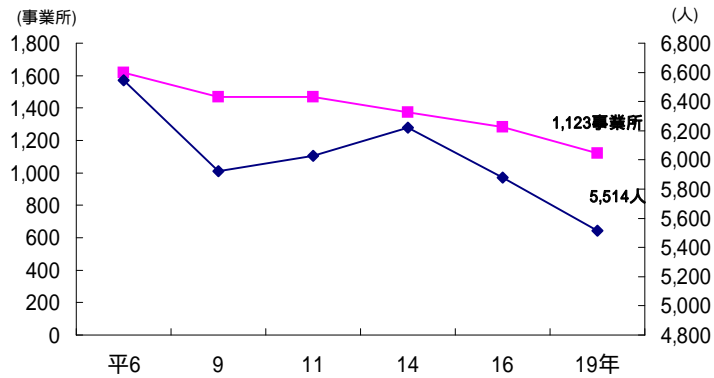

商業における年間商品販売額の推移

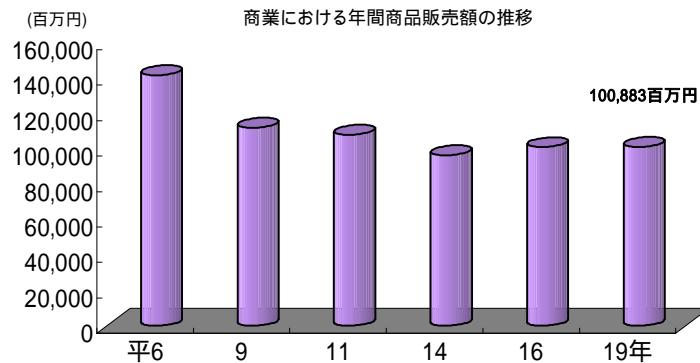

資料:経済産業省「商業統計調査」

年齢階級別人口構成

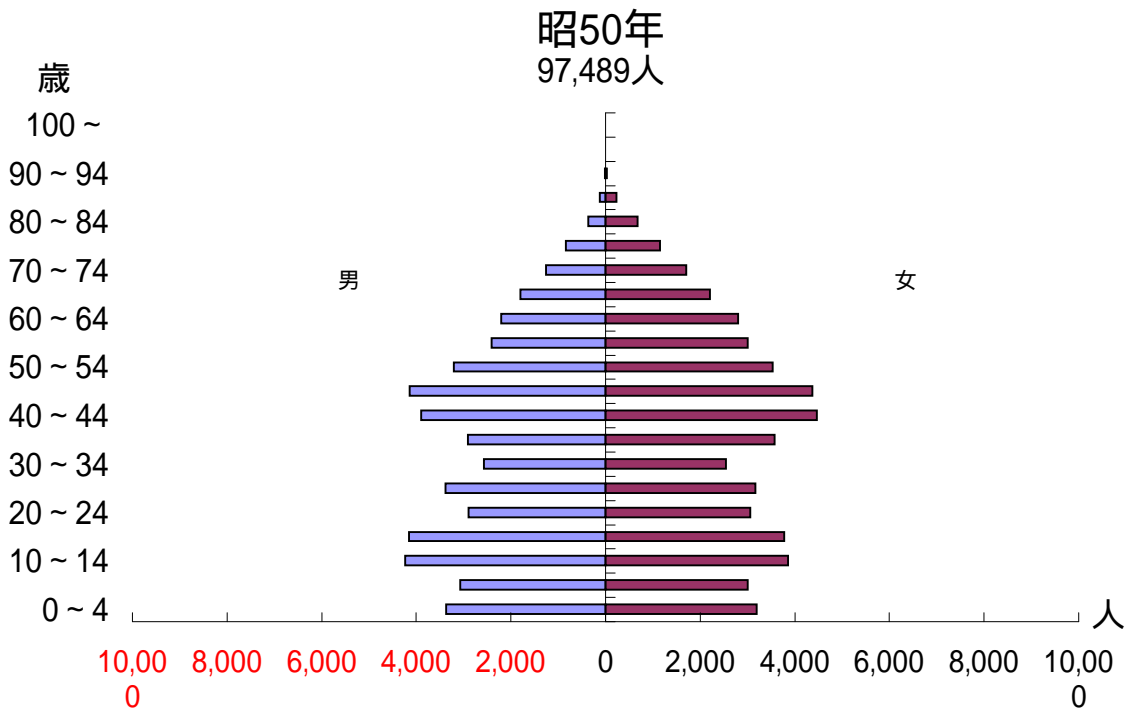
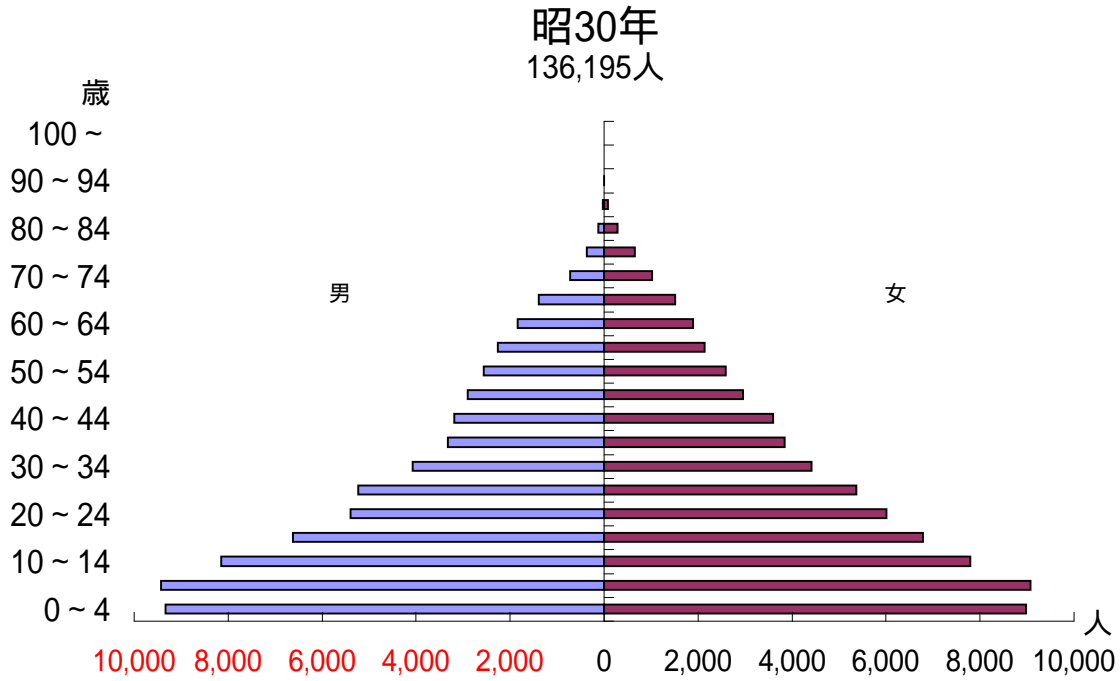

資料: 総務省「国勢調査」

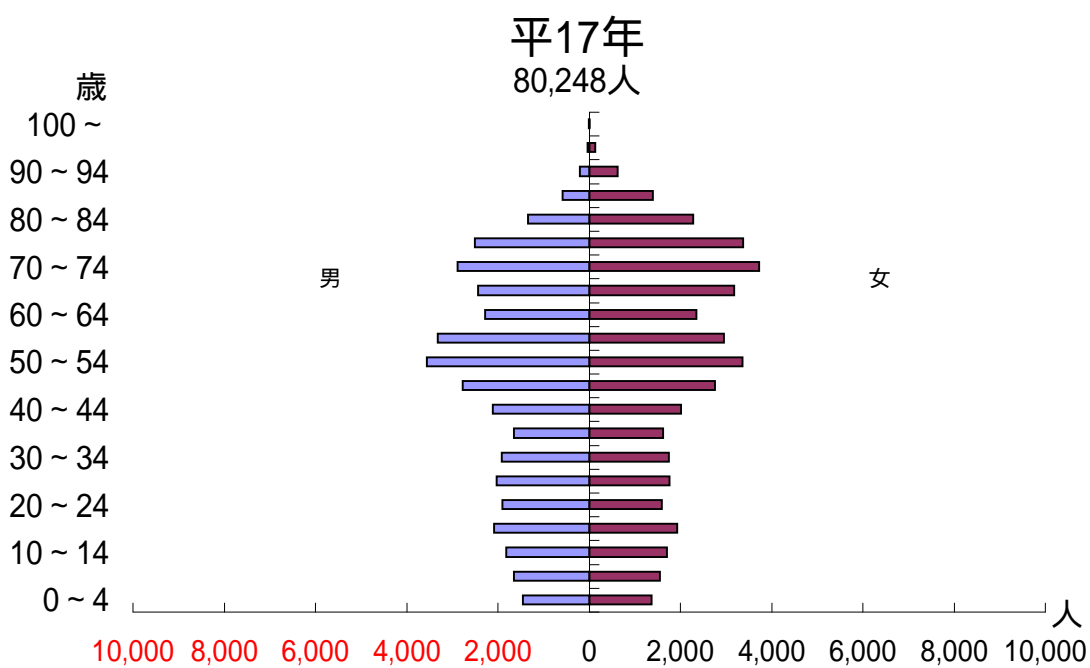
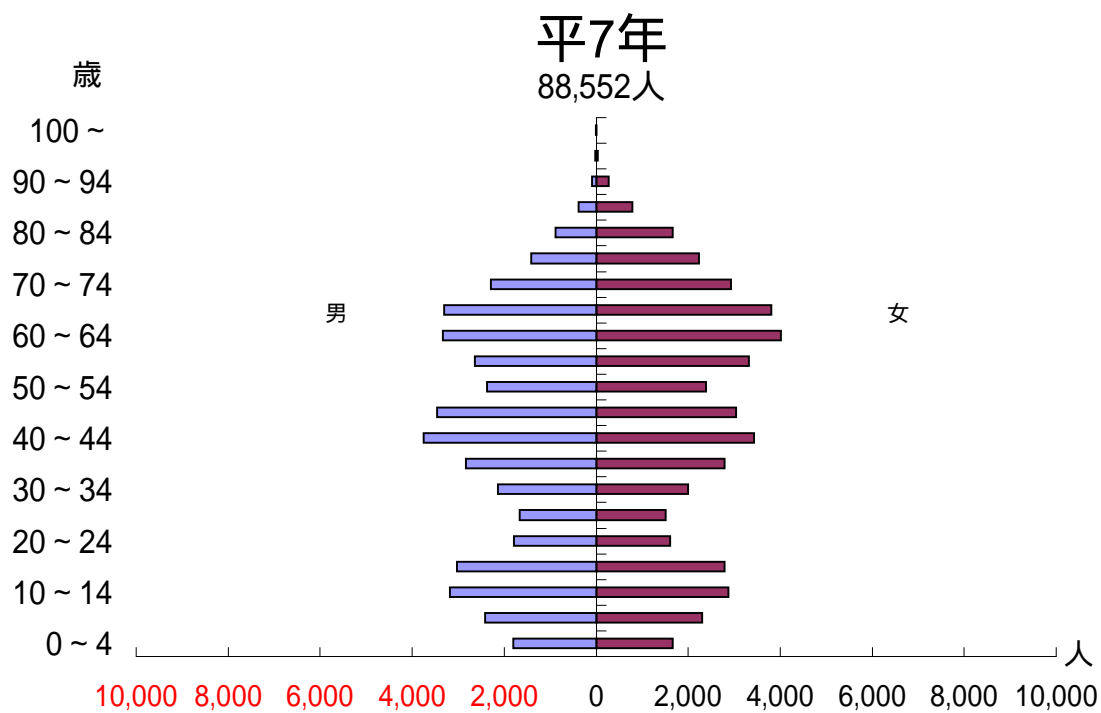

# 市域の変遷

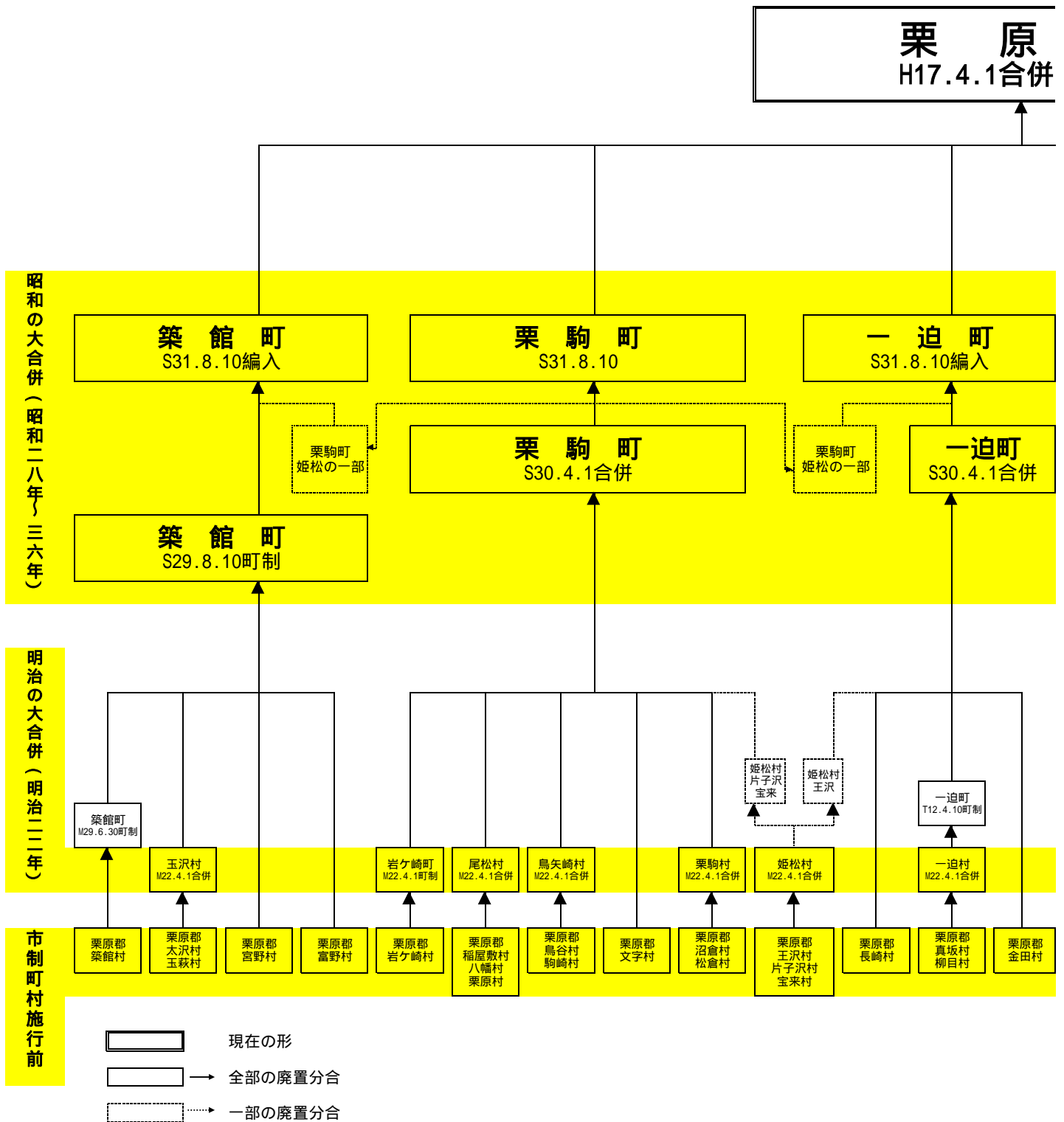

資料：市町村概要みやぎ，築館町史，栗駒町史，一迫町史

市  
・市制

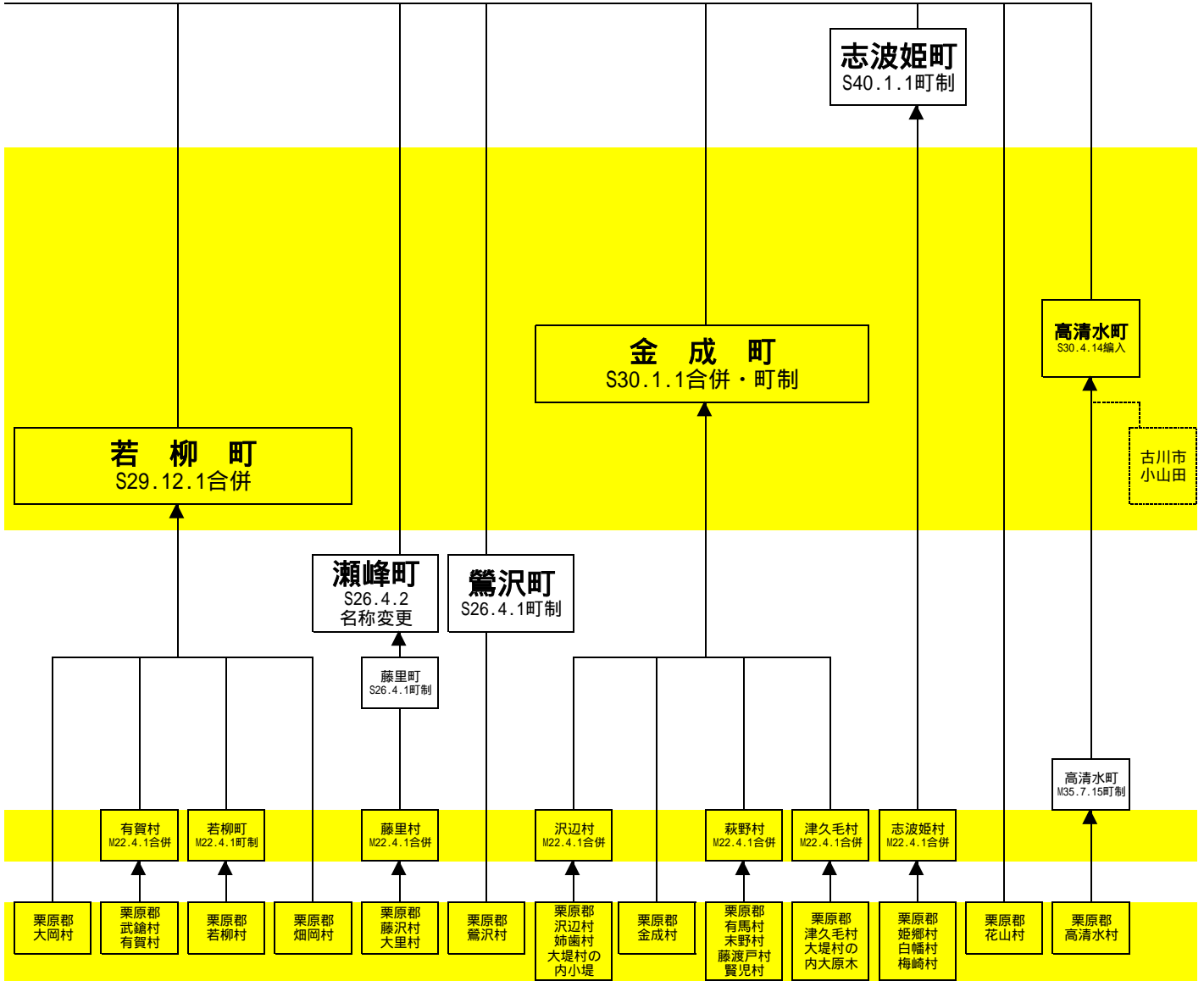





# 1 土地・気象

# 位 置

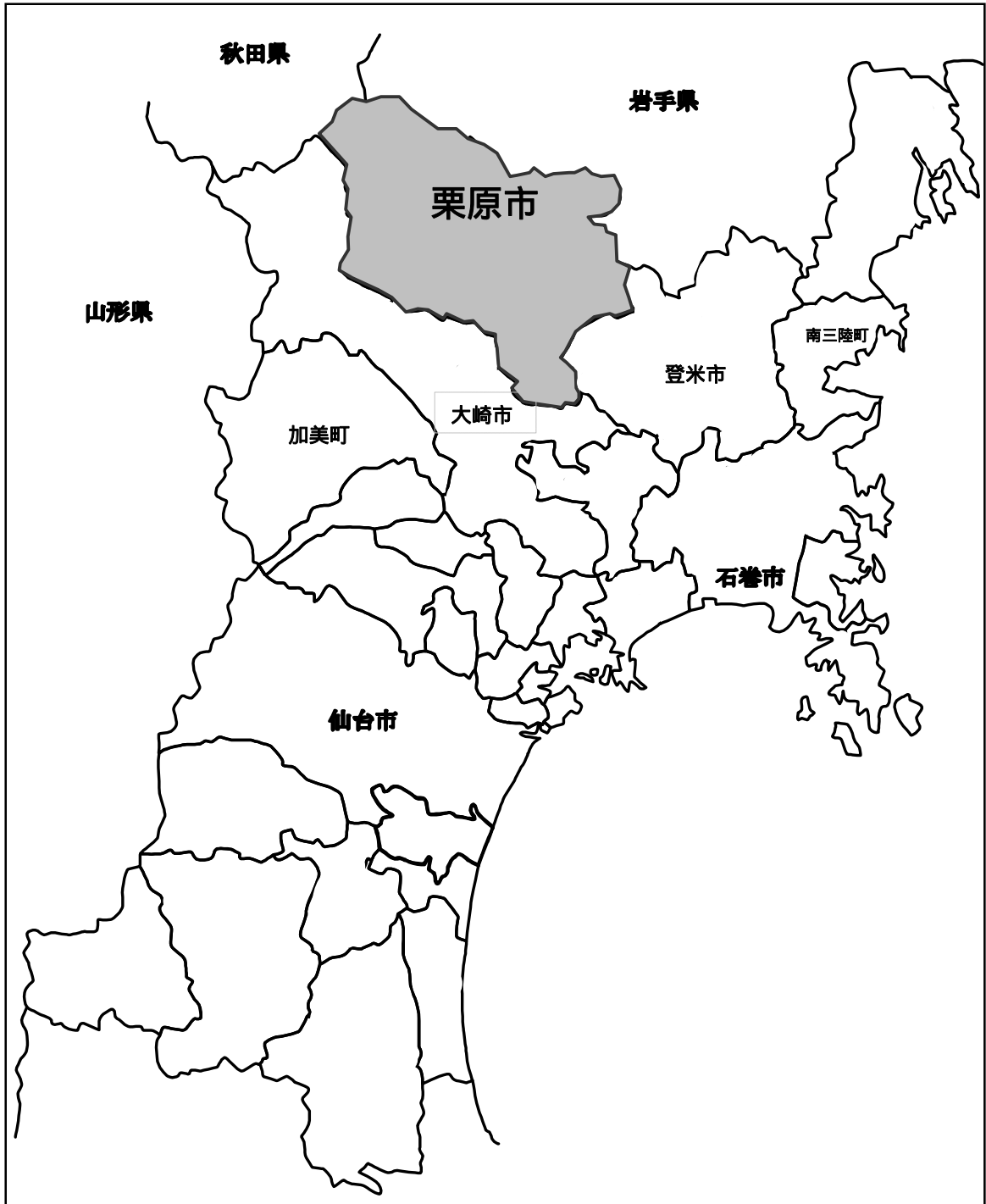

## 1. 山 岳（標高1,000m以上）

山 岳 名	標 高	所 在 地
だいちもり森	1170	栗原市栗駒
こくぞうさん山	1409	栗原市栗駒・花山
くりこまやま山	1627	栗原市栗駒，岩手県境

資料：県統計年鑑（国土地理院）

## 2. 河 川

河 川 名	上 流 端	下 流 端	流域市郡	流域面積	法河川延長
北上川水系 迫川	栗原市花山本沢 岳山国有林	旧北上川へ	栗原市， 登米市	913.0	87.4

資料：県統計年鑑（県河川課）

## 3. 湖 沼

名 称	所 在 地	周囲延長	面 積	最大水深	水面標高
伊 豆 沼	栗原市築館・ 若柳，登米市	11.9	2.9	1.3	7.0
内 沼	栗原市築館， 登米市	4.9	1.0	1.6	12.0
花 山 湖	栗原市花山	18.5	2.4	44.1	129.1
栗 駒 湖	栗原市栗駒	11.5	0.8	40.4	205.2

資料：県統計年鑑（県河川課，県自然保護課）

#### 4. 気象概況（暦年）

年次	気温（℃）			平均風速 （m/s）	年降水量 （mm）	年間日照 時間(h)
	平均	最高	最低			
1979年	11.6	32.6	-10.8	2.0	1192	2026.1
1980	10.0	31.5	-15.9	2.0	1542	1664.5]
1981	9.9	32.9	-14.6	1.9	1175	2039.5]
1982	10.7	31.0	-13.4	1.9	1012	2059.9
1983	10.3	34.2	-10.9	2.0	1269	1997.6
1984	9.5	34.0	-14.4	1.9	1024	2100.5
1985	10.6	34.8	-14.1]	1.8	1063	2102.4
1986	9.9	34.6	-14.4	1.9	1099	2056.3
1987	10.8	33.7	-9.3	2.0	837	957.2]
1988	10.0	33.9	-13.8	2.0	1277	1349.3
1989	11.3	32.4	-9.9	2.0	1318	1329.7
1990	12.0	34.4	-14.7	1.9	1505	1382.9
1991	11.2	31.7	-15.3	1.9	1608	1412.5
1992	10.8	34.0	-8.4	1.9	1062	1514.8
1993	10.4	29.6	-11.4	2.0	1453	1415.1
1994	11.5	37.3	-12.3	2.0	1011	1679.9
1995	11.0	34.1	-13.4	2.0	1202	1435.2
1996	10.4	34.7	-9.7	1.9	966	1490.2
1997	11.2	34.2	-10.1	2.0	1198	1515.2
1998	11.3	32.0	-13.7	1.8	1534	1291.3
1999	11.7	35.0	-9.6	1.8	1507	1673.0
2000	11.5	33.3	-11.3	1.8	1145	1580.1
2001	10.6	34.2	-14.5	1.7	1008	1624.4
2002	11.2	34.3	-10.4	1.7	1188	1648.7
2003	10.8	32.1	-11.0	1.6	1423	1379.5
2004	11.6	35.1	-15.6	1.8	1211	1592.5
2005	10.8	35.4	-13.9	1.7	1017	1489.3
2006	11.1	32.6	-13.8	1.8	1483	1551.8
2007	11.8	36.4	-7.9	1.7	1155	1751.5
2008	11.5	33.8	-10.2	1.7	1077.5	1661.9

資料：仙台管区気象台

注．本表は築館地域気象観測所のデータである。

準完全値 値) 統計値を求める対象となる資料の一部が欠けているが許容する範囲内である

資料不足値 値] 統計値を求める対象となる資料が許容する範囲を超えて欠けている値

## 5. 気象概況（月別）平年値

区 分	気温（℃）			平均風速 （m/s）	降水量 （mm）	日照時間 （h）
	平均	最高	最低			
統計期間	1979～2000					1987～2000
1月	-0.7	3.3	-4.7	2.0	30.5	118.7
2月	-0.1	4.1	-4.3	2.2	42.7	129.6
3月	3.0	7.9	-1.6	2.5	68.9	160.0
4月	8.8	14.6	3.1	2.5	112.5	176.0
5月	14.3	19.8	9.4	2.3	106.5	178.0
6月	18.1	22.5	14.4	1.8	142.7	127.0
7月	21.5	25.6	18.3	1.6	174.8	110.6
8月	23.3	27.8	19.9	1.5	175.0	130.9
9月	19.1	23.6	15.2	1.4	180.8	104.3
10月	12.9	18.3	8.0	1.6	98.1	139.0
11月	6.9	12.0	2.1	1.8	65.1	123.5
12月	2.2	6.6	-1.9	2.0	29.6	112.5
全年	10.8	15.5	6.5	1.9	1227.2	1605.7

資料：仙台管区気象台

注：本表は築館地域観測所のデータである。

平年値：西暦年の1位が1の年から数えて、連続する30年間（統計期間の一部のデータしか存在しない場合は、データが存在する最初と最後）について算出した累年平均値。これを、その統計期間に引き続く10年間使用し、10年ごとに更新する。したがって、2001～2010年の間は、1971～2000年の資料から算出された平年値を使用する。

## 6. 気象概況（月別）2008

区 分	気温（℃）			平均風速 （m/s）	降水量 （mm）	日照時間 （h）
	平均	最高	最低			
1月	-0.6	7.8	-10.2	1.7	18.0	141.0
2月	-0.1	10.8	-8.8	2.0	24.0	147.9
3月	4.9	18.9	-5.7	1.9	41.5	174.6
4月	10.3	25.9	-3.4	2.3	75.0	170.3
5月	14.6	27.9	4.5	2.2	109.0	158.5
6月	18.5	28.8	9.3	1.7	71.0	157.0
7月	22.8	31.3	14.4	1.3	141.0	91.1
8月	22.7	33.8	15.3	1.3	296.0	88.4
9月	19.9	29.1	6.4	1.3	79.0	121.1
10月	14.6	23.0	0.2	1.2	138.5	132.4
11月	6.9	21.9	-4.0	1.7	55.5	147.3
12月	3.1	15.7	-5.2	1.6	29.0	132.3
全年	11.5	33.8	-10.2	1.7	1,077.5	1661.9

資料：仙台管区気象台

注：本表は築館地域観測所のデータである。

## 7. 地目別土地利用面積

年次	総面積	農用地	農用地			森林	森林		原野	水面・河川・水路	水面
			田	畑	採草放牧地		国有林	民有林			
平成元年	80,780	19,572	16,829	2,743	0	44,928	15,142	29,786	0	3,460	775
2	80,780	19,956	16,808	2,744	404	44,290	14,491	29,799	113	3,460	775
3	80,780	19,953	16,805	2,744	404	44,296	14,497	29,799	113	3,793	1,109
4	80,780	19,877	16,752	2,721	404	44,276	14,477	29,799	113	3,498	917
5	80,780	19,817	16,740	2,673	404	44,063	14,372	29,691	113	3,507	924
6	80,638	19,793	16,729	2,660	404	44,075	14,422	29,653	113	3,501	917
7	80,638	19,677	16,654	2,619	404	44,294	14,576	29,718	113	3,504	921
8	80,638	19,667	16,654	2,609	404	44,198	14,535	29,663	113	3,507	921
9	80,638	19,594	16,614	2,576	404	44,164	14,518	29,646	113	3,791	1,204
10	80,638	19,451	16,530	2,517	404	44,104	14,457	29,647	113	3,660	1,073
11	80,638	19,304	16,407	2,493	404	44,233	14,456	29,777	113	3,798	1,213
12	80,638	19,236	16,347	2,485	404	44,217	14,434	29,783	113	3,639	1,057
13	80,638	19,256	16,305	2,469	482	44,251	14,433	29,818	113	3,642	1,057
14	80,638	19,208	16,291	2,435	482	44,233	14,433	29,800	113	3,589	1,001
15	80,493	19,185	16,280	2,423	482	44,208	14,433	29,775	113	3,594	1,002
16	80,493	19,134	16,236	2,416	482	44,080	14,389	29,691	113	3,623	1,024
17	80,493	19,092	16,200	2,410	482	43,991	13,806	30,185	113	3,629	1,023
18	80,493	18,982	16,100	2,400	482	44,122	14,006	30,116	113	3,709	1,104

資料：県土地対策課「宮城県国土利用計画管理運営資料」

可住地面積 = 総面積 - (森林 + 原野 + 水面・河川・水路 + その他)

## 8. 総面積及び評価地籍

単位：ha, % (各年1月1日)

年次	総面積	評価地籍割合	評価地籍							
			総数	田	畑	宅地	山林	原野	雑種地	その他
平成17年	80,493	53.8	43,303	16,932	2,926	2,642	18,892	915	713	283
18	80,493	54.0	43,503	16,914	2,941	2,634	19,106	933	710	265
19	80,493	54.0	43,473	16,890	2,927	2,640	19,086	932	716	282
20	80,493	53.9	43,401	16,742	2,831	2,774	18,884	972	926	272

資料：税務課「固定資産概要調書」

単位：ha（各年10月1日）

河川	水路	道路				宅地	その他			可住地面積	
		一般道	農道	林道	住宅地		工業用地	その他の宅地			
1,764	921	3,057	1,765	1,095	197	2,577	2,022	142	413	7,186	25,206
1,764	921	3,110	1,791	1,119	200	2,584	2,037	154	393	7,267	25,650
1,764	920	3,101	1,821	1,075	205	2,634	1,995	185	454	6,890	25,688
1,665	916	3,201	1,847	1,146	208	2,652	2,005	196	451	7,163	25,730
1,667	916	3,141	1,853	1,085	203	2,652	2,005	204	443	7,487	25,610
1,667	917	3,204	1,911	1,090	203	2,677	2,013	197	467	7,275	25,674
1,667	916	3,214	1,928	1,084	202	2,714	2,017	214	483	7,122	25,605
1,667	919	3,237	1,937	1,098	202	2,745	2,042	217	486	7,171	25,649
1,667	920	3,286	1,973	1,106	207	2,773	2,057	275	441	6,917	25,653
1,667	920	3,307	1,988	1,108	211	2,788	2,066	260	462	7,215	25,546
1,667	918	3,326	1,997	1,118	211	2,795	2,075	259	461	7,069	25,425
1,667	915	3,350	2,020	1,118	212	2,863	2,078	241	544	7,220	25,449
1,667	918	3,384	2,050	1,121	213	2,860	2,086	224	550	7,132	25,500
1,667	921	3,435	2,067	1,154	214	2,864	2,091	229	544	7,196	25,507
1,667	925	3,449	2,084	1,155	210	2,813	2,096	220	497	7,131	25,447
1,667	932	3,506	2,130	1,167	209	2,862	2,100	219	543	7,175	25,502
1,667	939	3,416	2,128	1,099	189	2,861	2,100	204	557	7,391	25,369
1,667	938	3,374	2,128	1,055	191	2,862	2,096	204	562	7,331	25,218





2 人 口

## 9.人口・世帯数の推移

	大正9年	14年	昭和5年	10年	15年	22年	25年	30年	35年
人口									
総数	83,707	86,177	91,208	97,788	102,374	126,609	131,599	136,195	129,144
男	41,764	43,027	45,693	49,230	51,682	62,125	65,176	66,933	62,215
女	41,943	43,150	45,515	48,558	50,692	64,413	66,423	69,262	66,929
築館									
男	10,321	10,957	11,600	12,444	12,680	17,239	17,863	19,132	19,042
女	5,142	5,446	5,828	6,268	6,324	8,433	8,758	9,400	9,210
若柳									
男	5,179	5,511	5,772	6,176	6,356	8,806	9,105	9,732	9,832
女	14,867	15,559	16,578	17,963	17,760	21,875	21,925	22,040	20,830
男	7,435	7,747	8,257	8,956	8,733	10,637	10,765	10,694	9,872
女	7,432	7,812	8,321	9,007	9,027	11,238	11,160	11,346	10,958
栗駒									
男	15,667	16,036	16,900	18,090	18,210	21,904	22,645	23,328	22,198
女	7,798	7,948	8,457	9,083	9,172	10,686	11,154	11,362	10,603
高清水									
男	7,869	8,088	8,443	9,007	9,038	11,218	11,491	11,966	11,595
女	3,923	4,112	4,367	4,394	4,410	5,793	5,843	5,885	5,482
男	1,937	2,035	2,181	2,158	2,158	2,790	2,841	2,873	2,636
女	1,986	2,077	2,186	2,236	2,252	3,003	3,002	3,012	2,846
一迫									
男	11,294	11,703	12,551	12,968	13,373	16,171	16,480	16,841	15,539
女	5,616	5,890	6,315	6,528	6,799	8,007	8,244	8,332	7,490
瀬峰									
男	5,678	5,813	6,236	6,440	6,574	8,164	8,236	8,509	8,049
女	3,652	3,956	4,370	4,840	4,853	6,676	7,219	7,869	7,577
男	1,852	2,051	2,260	2,532	2,484	3,345	3,626	3,922	3,702
女	1,800	1,905	2,110	2,308	2,369	3,331	3,593	3,947	3,875
鷺沢									
男	4,793	4,020	4,325	5,530	8,486	10,003	11,794	13,065	12,676
女	2,443	2,011	2,150	2,912	4,516	5,000	5,974	6,507	6,213
金成									
男	2,350	2,009	2,175	2,618	3,970	5,003	5,820	6,558	6,463
女	9,234	9,472	9,866	10,272	10,270	13,050	13,229	13,131	12,277
男	4,599	4,706	4,917	5,114	5,129	6,381	6,545	6,389	5,858
女	4,635	4,766	4,949	5,158	5,141	6,669	6,684	6,742	6,419
志波姫									
男	7,213	7,547	7,846	8,318	8,450	10,132	10,356	10,424	9,741
女	3,572	3,754	3,940	4,177	4,222	4,960	5,132	5,115	4,766
花山									
男	3,641	3,793	3,906	4,141	4,228	5,172	5,224	5,309	4,975
女	2,743	2,815	2,805	2,969	3,882	3,695	4,245	4,480	3,782
男	1,370	1,439	1,388	1,502	2,145	1,886	2,137	2,339	1,865
女	1,373	1,376	1,417	1,467	1,737	1,809	2,108	2,141	1,917
世帯数	...	...	...	...	...	...	...	...	23,192
1世帯当たり 人員	...	...	...	...	...	...	...	...	5.57

資料：国勢調査報告

水害により調査を延期した地域の調査漏れの補正人口を含む。

単位：人・世帯（各年10月1日）

40年	45年	50年	55年	60年	平成2年	7年	12年	17年
116,129	104,888	97,489	95,801	95,042	91,852	88,552	84,947	80,248
55,682	50,097	46,877	46,106	45,915	44,311	42,802	40,896	38,511
60,447	54,791	50,612	49,695	49,127	47,541	45,750	44,051	41,737
17,879	17,138	16,822	16,895	17,018	16,770	16,422	15,866	15,271
8,556	8,243	8,159	8,174	8,286	8,172	8,083	7,748	7,465
9,323	8,895	8,663	8,721	8,732	8,598	8,339	8,118	7,806
19,210	17,752	16,510	16,249	16,183	15,651	15,145	14,714	13,863
9,121	8,391	7,794	7,678	7,727	7,437	7,262	7,021	6,579
10,089	9,361	8,716	8,571	8,456	8,214	7,883	7,693	7,284
19,883	17,782	16,649	16,455	16,171	15,769	15,010	14,164	13,135
9,451	8,354	7,937	7,833	7,767	7,581	7,177	6,788	6,293
10,432	9,428	8,712	8,622	8,404	8,188	7,833	7,376	6,842
5,004	4,757	4,964	5,002	5,072	4,844	4,702	4,470	4,192
2,441	2,298	2,410	2,463	2,481	2,387	2,302	2,174	2,056
2,563	2,459	2,554	2,539	2,591	2,457	2,400	2,296	2,136
13,747	12,130	11,170	10,939	11,032	10,504	9,969	9,517	8,800
6,619	5,781	5,347	5,266	5,335	5,069	4,818	4,570	4,194
7,128	6,349	5,823	5,673	5,697	5,435	5,151	4,947	4,606
6,773	6,194	5,922	6,188	6,212	6,028	5,738	5,515	5,300
3,295	3,022	2,894	3,043	3,030	2,928	2,751	2,615	2,502
3,478	3,172	3,028	3,145	3,182	3,100	2,987	2,900	2,798
10,619	8,452	6,137	4,983	4,294	3,625	3,445	3,218	2,973
5,105	4,064	2,942	2,422	2,084	1,740	1,628	1,514	1,389
5,514	4,388	3,195	2,561	2,210	1,885	1,817	1,704	1,584
11,019	9,911	9,375	9,183	9,109	8,915	8,750	8,334	7,927
5,275	4,739	4,557	4,403	4,381	4,302	4,227	4,030	3,808
5,744	5,172	4,818	4,780	4,728	4,613	4,523	4,304	4,119
8,742	8,129	7,728	7,812	7,992	7,902	7,639	7,545	7,317
4,224	3,920	3,763	3,791	3,874	3,807	3,718	3,662	3,531
4,518	4,209	3,965	4,021	4,118	4,095	3,921	3,883	3,786
3,253	2,643	2,212	2,095	1,959	1,844	1,732	1,604	1,470
1,595	1,285	1,074	1,033	950	888	836	774	694
1,658	1,358	1,138	1,062	1,009	956	896	830	776
23,251	23,206	23,113	23,425	23,415	23,262	23,563	23,864	23,738
4.99	4.52	4.22	4.09	4.06	3.95	3.76	3.56	3.38

# 10-1. 年齢（5歳階級）別・男女別人口の推移

単位：人（各年10月1日）

年齢 (5歳階級)	昭和40年	昭和45年	昭和50年	昭和55年	昭和60年	平成2年	平成7年	平成12年	平成17年
<b>総数</b>	<b>116,129</b>	<b>104,888</b>	<b>97,489</b>	<b>95,801</b>	<b>95,042</b>	<b>91,852</b>	<b>88,552</b>	<b>84,947</b>	<b>80,248</b>
<b>男</b>	<b>55,682</b>	<b>50,097</b>	<b>46,877</b>	<b>46,106</b>	<b>45,915</b>	<b>44,311</b>	<b>42,802</b>	<b>40,896</b>	<b>38,511</b>
0～4歳	4,464	3,121	3,370	3,422	3,140	2,361	1,798	1,638	1,447
5～9	6,090	4,355	3,078	3,400	3,462	3,151	2,420	1,819	1,648
10～14	8,718	6,016	4,234	3,070	3,401	3,420	3,184	2,411	1,818
15～19	5,513	5,397	4,158	3,221	2,611	2,851	3,031	2,757	2,084
20～24	2,200	2,863	2,893	2,296	1,934	1,478	1,783	2,088	1,901
25～29	2,997	2,510	3,388	3,604	2,735	2,069	1,669	1,933	2,028
30～34	4,123	2,975	2,575	3,564	3,728	2,768	2,137	1,671	1,911
35～39	4,472	4,026	2,911	2,557	3,577	3,736	2,828	2,130	1,648
40～44	3,607	4,325	3,895	2,877	2,490	3,501	3,747	2,831	2,119
45～49	2,892	3,449	4,139	3,765	2,771	2,423	3,465	3,669	2,771
50～54	2,723	2,715	3,201	4,002	3,674	2,683	2,373	3,418	3,561
55～59	2,381	2,378	2,415	3,009	3,798	3,503	2,641	2,345	3,320
60～64	1,958	2,108	2,203	2,279	2,840	3,559	3,338	2,554	2,275
65～69	1,557	1,620	1,800	1,961	2,093	2,602	3,310	3,149	2,438
70～74	1,087	1,177	1,265	1,496	1,675	1,804	2,293	2,965	2,879
75～79	615	653	837	883	1,122	1,305	1,411	1,846	2,500
80～84	215	304	371	477	560	705	883	984	1,344
85～89	52	84	123	176	235	296	378	521	579
90～94	16	21	19	43	58	80	92	137	206
95～99	2	0	1	4	11	13	20	28	31
100歳以上	0	0	0	0	0	1	1	2	1
不詳	0	0	1	0	0	2	0	0	2
<b>女</b>	<b>60,447</b>	<b>54,791</b>	<b>50,612</b>	<b>49,695</b>	<b>49,127</b>	<b>47,541</b>	<b>45,750</b>	<b>44,051</b>	<b>41,737</b>
0～4歳	4,129	3,087	3,211	3,309	2,890	2,286	1,676	1,555	1,376
5～9	5,929	3,993	3,018	3,249	3,309	2,897	2,312	1,736	1,564
10～14	8,529	5,778	3,864	3,017	3,226	3,295	2,892	2,307	1,723
15～19	5,395	5,307	3,783	2,867	2,475	2,665	2,805	2,509	1,949
20～24	2,893	3,535	3,076	2,337	1,806	1,396	1,628	1,839	1,609
25～29	3,853	2,641	3,176	3,455	2,731	1,974	1,529	1,818	1,780
30～34	4,785	3,697	2,561	3,150	3,479	2,759	2,005	1,575	1,763
35～39	4,851	4,662	3,590	2,569	3,154	3,469	2,805	2,066	1,630
40～44	3,991	4,520	4,478	3,523	2,521	3,095	3,449	2,772	2,027
45～49	3,495	3,802	4,388	4,389	3,446	2,418	3,053	3,434	2,777
50～54	3,185	3,243	3,540	4,249	4,255	3,376	2,394	3,022	3,382
55～59	2,566	2,924	3,020	3,404	4,105	4,123	3,333	2,378	2,970
60～64	2,215	2,377	2,816	2,893	3,296	3,968	4,023	3,290	2,361
65～69	1,752	1,961	2,218	2,610	2,718	3,126	3,821	3,922	3,199
70～74	1,390	1,472	1,718	1,982	2,432	2,526	2,940	3,626	3,739
75～79	847	1,032	1,162	1,413	1,633	2,083	2,252	2,694	3,383
80～84	427	521	694	809	1,025	1,242	1,682	1,849	2,300
85～89	172	183	248	375	462	601	806	1,150	1,406
90～94	40	53	46	85	148	200	286	407	633
95～99	2	3	3	10	16	36	52	97	148
100歳以上	1	0	0	0	0	4	7	5	18
不詳	0	0	2	0	0	2	0	0	0
(再掲)									
15歳未満	37,859	26,350	20,775	19,467	19,428	17,410	14,282	11,466	9,576
(%)	32.6	25.1	21.3	20.3	20.4	19	16.1	13.5	11.9
15～64歳	70,095	69,454	66,206	64,010	61,426	57,814	54,036	50,099	45,866
(%)	60.4	66.2	67.9	66.8	64.6	62.9	61	59	57.2
65歳以上	8,175	9,084	10,505	12,324	14,188	16,624	20,234	23,382	24,804
(%)	7.0	8.7	10.8	12.9	14.9	18.1	22.8	27.5	30.9

資料：国勢調査報告

10-2. 年齢（5歳階級）別・地区別・男女別人口

単位：人（平成17年10月1日）

年齢 (5歳階級)	総数	築館	若柳	栗駒	高清水	一迫	瀬峰	鶯沢	金成	志波姫	花山
<b>総数</b>	<b>80,248</b>	<b>15,271</b>	<b>13,863</b>	<b>13,135</b>	<b>4,192</b>	<b>8,800</b>	<b>5,300</b>	<b>2,973</b>	<b>7,927</b>	<b>7,317</b>	<b>1,470</b>
<b>男</b>	<b>38,511</b>	<b>7,465</b>	<b>6,579</b>	<b>6,293</b>	<b>2,056</b>	<b>4,194</b>	<b>2,502</b>	<b>1,389</b>	<b>3,808</b>	<b>3,531</b>	<b>694</b>
0～4歳	1,447	306	259	203	92	146	104	43	138	137	19
5～9	1,648	288	300	269	104	151	116	59	155	177	29
10～14	1,818	339	323	302	87	191	114	64	193	181	24
15～19	2,084	427	348	320	123	207	134	67	218	213	27
20～24	1,901	519	306	262	111	161	138	42	167	171	24
25～29	2,028	458	346	283	114	215	144	75	183	183	27
30～34	1,911	436	311	288	101	183	139	56	202	184	11
35～39	1,648	353	279	250	99	164	118	62	155	142	26
40～44	2,119	443	358	357	116	187	136	52	239	197	34
45～49	2,771	508	490	472	139	325	149	99	269	274	46
50～54	3,561	674	594	554	212	429	238	121	336	322	81
55～59	3,320	633	546	541	192	360	244	115	319	307	63
60～64	2,275	459	377	368	137	244	158	86	207	198	41
65～69	2,438	410	389	455	120	295	163	98	247	207	54
70～74	2,879	495	523	505	116	378	141	127	291	244	59
75～79	2,500	370	449	477	105	292	144	127	273	200	63
80～84	1,344	214	245	247	58	154	78	52	124	124	48
85～89	579	91	99	104	20	80	31	30	60	52	12
90～94	206	33	32	27	10	30	10	13	28	17	6
95～99	31	6	5	9	0	2	3	1	4	1	0
100歳以上	1	1	0	0	0	0	0	0	0	0	0
不詳	2	2	0	0	0	0	0	0	0	0	0
<b>女</b>	<b>41,737</b>	<b>7,806</b>	<b>7,284</b>	<b>6,842</b>	<b>2,136</b>	<b>4,606</b>	<b>2,798</b>	<b>1,584</b>	<b>4,119</b>	<b>3,786</b>	<b>776</b>
0～4歳	1,376	311	223	201	70	131	108	52	119	145	16
5～9	1,564	287	290	254	75	153	114	80	148	138	25
10～14	1,723	279	280	317	111	166	107	75	195	165	28
15～19	1,949	357	342	297	101	228	148	68	192	185	31
20～24	1,609	370	279	201	101	161	130	47	142	158	20
25～29	1,780	398	295	249	101	187	137	45	164	177	27
30～34	1,763	411	313	256	87	161	124	64	161	166	20
35～39	1,630	351	271	255	86	155	105	64	171	146	26
40～44	2,027	365	384	330	111	209	127	60	209	199	33
45～49	2,777	503	466	417	168	314	188	103	285	280	53
50～54	3,382	651	579	565	174	368	235	115	323	307	65
55～59	2,970	573	496	496	169	344	211	99	286	258	38
60～64	2,361	472	391	414	115	254	145	85	232	201	52
65～69	3,199	549	564	565	163	379	194	150	326	249	60
70～74	3,739	624	697	662	173	427	205	157	391	312	91
75～79	3,383	548	598	589	135	419	222	143	338	291	100
80～84	2,300	407	404	393	118	284	152	88	215	197	42
85～89	1,406	223	253	237	51	169	103	55	148	135	32
90～94	633	106	122	108	24	82	29	28	59	62	13
95～99	148	17	34	33	3	15	11	6	13	12	4
100歳以上	18	4	3	3	0	0	3	0	2	3	0
不詳	0	0	0	0	0	0	0	0	0	0	0
(再掲)											
15歳未満	9,576	1,810	1,675	1,546	539	938	663	373	948	943	141
(%)	11.9	11.9	12.1	11.8	12.9	10.7	12.5	12.5	12	12.9	9.6
15～64歳	45,866	9,361	7,771	7,175	2,557	4,856	3,148	1,525	4,460	4,268	745
(%)	57.2	61.3	56.1	54.6	61	55.2	59.4	51.3	56.3	58.3	50.7
65歳以上	24,804	4,098	4,417	4,414	1,096	3,006	1,489	1,075	2,519	2,106	584
(%)	30.9	26.8	31.9	33.6	26.1	34.2	28.1	36.2	31.8	28.8	39.7

資料：平成17年国勢調査報告

## 11. 配偶関係別人口

単位：人（平成17年10月1日）

年齢 (5歳階級)	総数	男					女				
		総数 1)	未婚	有配偶	死別	離別	総数 1)	未婚	有配偶	死別	離別
<b>総数</b>	<b>70,670</b>	<b>33,596</b>	<b>8,746</b>	<b>22,285</b>	<b>1,445</b>	<b>1,090</b>	<b>37,074</b>	<b>5,378</b>	<b>22,307</b>	<b>7,983</b>	<b>1,384</b>
15～19歳	4,033	2,084	2,075	8	1	-	1,949	1,931	18	-	-
20～24	3,510	1,901	1,677	218	-	6	1,609	1,281	293	1	34
25～29	3,808	2,028	1,341	647	1	39	1,780	845	838	3	94
30～34	3,674	1,911	871	961	2	77	1,763	406	1,235	6	116
35～39	3,278	1,648	553	1,020	1	69	1,630	212	1,286	13	117
40～44	4,146	2,119	573	1,394	13	131	2,027	143	1,727	26	131
45～49	5,548	2,771	592	1,996	20	161	2,777	110	2,383	80	202
50～54	6,943	3,561	524	2,800	40	194	3,382	99	2,901	170	211
55～59	6,290	3,320	275	2,821	56	166	2,970	87	2,530	190	161
60～64	4,636	2,275	125	1,991	80	78	2,361	48	1,941	295	75
65～69	5,637	2,438	71	2,171	120	73	3,199	56	2,422	632	89
70～74	6,618	2,879	43	2,538	240	56	3,739	47	2,378	1,269	41
75～79	5,883	2,500	13	2,157	305	24	3,383	55	1,570	1,714	43
80～84	3,644	1,344	11	1,052	266	13	2,300	34	584	1,644	37
85～89	1,985	579	2	401	173	3	1,406	15	164	1,196	26
90～94	839	206	-	100	105	-	633	9	34	583	6
95～99	179	31	-	10	21	-	148	-	3	143	1
100歳以上 (再掲)	19	1	-	-	1	-	18	-	-	18	-
65歳以上	24,804	9,978	140	8,429	1,231	169	14,826	216	7,155	7,199	243
75歳以上	12,549	4,661	26	3,720	871	40	7,888	113	2,355	5,298	113
85歳以上	3,022	817	2	511	300	3	2,205	24	201	1,940	33
平均年齢	54.3	52.1	31.2	58.8	76.2	51.6	56.3	27.3	55.9	77.8	50.5

資料：平成17年国勢調査報告

1) 配偶関係「不詳」を含む。

## 12. 世帯人員（10区分）別一般世帯数

単位：世帯（平成17年10月1日）

一般世帯	総数	世帯人員が1人	2	3	4	5	6	7	8	9	10人以上
世帯数	23,679	4,070	5,672	4,328	3,571	2,395	1,919	1,175	418	101	30

資料：平成17年国勢調査報告

## 13. 国籍（10区分），男女別外国人数

単位：人（平成17年10月1日）

区分	総数	韓国， 朝鮮	中国	フィリピン	タイ	インドネシア	ベトナム	イギリス	アメリカ	ブラジル	その他 1)
総数	225	88	64	24	2	4	1	1	7	21	13
男	48	18	3	1	-	-	1	1	3	15	6
女	177	70	61	23	2	4	-	-	4	6	7

資料：平成17年国勢調査報告

1) 無国籍及び国名「不詳」を含む。

14. 住居の種類・住宅の所有の関係別一般世帯数，一般世帯人員

単位：世帯・人（平成17年10月1日）

住居の種類・ 住宅の所有の関係（6区分）	世帯数	世帯人員	1世帯当たり	1世帯当たり	1人当たり
			人員	延べ面積 (㎡)	延べ面積 (㎡)
一般世帯	23,679	78,966	3.33	-	-
住宅に住む一般世帯	23,507	78,753	3.35	147.6	44.1
主世帯	23,395	78,544	3.36	148.1	44.1
持ち家	19,782	70,684	3.57	164.9	46.1
公営・都市機構・公社の借家	1,147	2,923	2.55	54.7	21.5
民間の借家	2,150	4,391	2.04	56.4	27.6
給与住宅	316	546	1.73	62.2	36.0
間借り	112	209	1.87	43.7	23.4
住宅以外に住む一般世帯	172	213	1.24	-	-

資料：平成17年国勢調査報告

15. 住居の種類・住宅の所有の関係別65歳以上のいる一般世帯数，一般世帯人員

単位：世帯・人（平成17年10月1日）

住居の種類・ 住宅の所有の関係（6区分）	世帯数	世帯人員	65歳以上	1世帯当たり	1世帯当たり	1人当たり
			親族人員	人員	延べ面積 (㎡)	延べ面積 (㎡)
65歳以上親族のいる一般世帯	15,750	57,371	23,794	3.64	-	-
住宅に住む一般世帯	15,742	57,355	23,781	3.64	165.0	45.3
主世帯	15,717	57,321	23,750	3.65	165.2	45.3
持ち家	15,074	56,121	22,954	3.72	169.6	45.6
公営・都市機構・公社の借家	266	489	335	1.84	53.1	28.9
民間の借家	365	693	447	1.90	67.8	35.7
給与住宅	12	18	14	1.50	115.9	77.3
間借り	25	34	31	1.36	43.9	32.3
住宅以外に住む一般世帯	8	16	13	2.00	-	-

資料：平成17年国勢調査報告

16. 施設等の世帯の種類，世帯人員（4区分）別世帯数及び施設等の世帯人員

単位：世帯・人（平成17年10月1日）

施設等の 世帯の種類	世帯数					世帯人員				
	総数	世帯人員 が1～4人	5～29	30～49	50人以上	総数	世帯人員 が1～4人	5～29	30～49	50人以上
総数	57	9	35	4	9	1,280	32	365	180	703
寮・寄宿舎の 学生・生徒	2	-	1	-	1	163	-	29	-	134
病院・療養所 の入院者	11	1	4	1	5	493	1	47	35	410
社会施設 の入所者	44	8	30	3	3	624	31	289	145	159

資料：平成17年国勢調査報告

注) 施設等の世帯のうち「自衛隊営舎内居住者」，「矯正施設の入所者」は該当なし。

17. 世帯の家族類型（22区分）別一般世帯数，一般世帯人員，親族人員及  
親族のみから成る一般世帯及び3世代世帯並びに母子世帯及び父子世帯

世帯の家族類型（22区分）	一般世帯数	一般世帯人員	親族人員	1世帯 当たり 親族人員
<b>総数</b>	<b>23,679</b>	<b>78,966</b>	<b>78,866</b>	<b>3.33</b>
<b>A 親族世帯</b>	<b>19,552</b>	<b>74,780</b>	<b>74,739</b>	<b>3.82</b>
核家族世帯	9,883	26,224	26,206	2.65
(1)夫婦のみの世帯	3,900	7,802	7,800	2.00
(2)夫婦と子供から成る世帯	3,990	13,949	13,939	3.49
(3)男親と子供から成る世帯	312	690	689	2.21
(4)女親と子供から成る世帯	1,681	3,783	3,778	2.25
その他の親族世帯	9,669	48,556	48,533	5.02
(5)夫婦と両親から成る世帯	629	2,516	2,516	4.00
夫婦と夫の親から成る世帯	526	2,104	2,104	4.00
夫婦と妻の親から成る世帯	103	412	412	4.00
(6)夫婦とひとり親から成る世帯	1,189	3,570	3,567	3.00
夫婦と夫の親から成る世帯	988	2,967	2,964	3.00
夫婦と妻の親から成る世帯	201	603	603	3.00
(7)夫婦，子供と両親から成る世帯	2,484	14,777	14,772	5.95
夫婦，子供と夫の親から成る世帯	2,102	12,519	12,515	5.95
夫婦，子供と妻の親から成る世帯	381	2,253	2,252	5.91
(8)夫婦，子供とひとり親から成る世帯	2,318	10,830	10,828	4.67
夫婦，子供と夫の親から成る世帯	1,934	9,050	9,048	4.68
夫婦，子供と妻の親から成る世帯	374	1,738	1,738	4.65
(9)夫婦と他の親族（親，子供を含まない）から成る世帯	126	418	418	3.32
(10)夫婦，子供と他の親族（親を含まない）から成る世帯	493	2,351	2,349	4.76
(11)夫婦，親と他の親族（子供を含まない）から成る世帯	319	1,754	1,753	5.50
夫婦，夫の親と他の親族から成る世帯	205	1,027	1,026	5.00
夫婦，妻の親と他の親族から成る世帯	41	198	198	4.83
(12)夫婦，子供，親と他の親族から成る世帯	1,459	10,178	10,175	6.97
夫婦，子供，夫の親と他の親族から成る世帯	1,212	8,460	8,459	6.98
夫婦，子供，妻の親と他の親族から成る世帯	234	1,636	1,635	6.99
(13)兄弟姉妹のみから成る世帯	83	173	173	2.08
(14)他に分類されない親族世帯	569	1,989	1,982	3.48
<b>B 非親族世帯</b>	<b>57</b>	<b>116</b>	<b>57</b>	<b>1.00</b>
<b>C 単独世帯</b>	<b>4,070</b>	<b>4,070</b>	<b>4,070</b>	<b>1.00</b>
(再掲)				
母子世帯	249	649	649	2.61
父子世帯	21	53	53	2.52

資料：平成17年国勢調査報告

1) 夫の親か妻の親か特定できない場合を含む。



び1世帯当たり親族人員（6歳未満・18歳未満親族のいる一般世帯，  
 - 特掲）

単位：世帯・人（平成17年10月1日）

（再掲） 6歳未満親族のいる一般世帯			（再掲） 18歳未満親族のいる一般世帯			（再掲） 親族のみから成る一般世帯		（再掲） 3世代世帯	
世帯数	世帯人員	6歳未満 親族人員	世帯数	世帯人員	18歳未満 親族人員	世帯数	世帯人員	世帯数	世帯人員
2,562	14,225	3,441	6,859	36,534	12,170	23,585	78,659	7,393	40,913
2,562	14,225	3,441	6,844	36,519	12,155	19,515	74,589	7,393	40,913
811	3,040	1,084	1,945	7,211	3,286	9,865	26,154	-	-
-	-	-	-	-	-	3,898	7,796	-	-
747	2,861	1,004	1,622	6,319	2,794	3,980	13,904	-	-
2	7	2	24	65	36	311	687	-	-
62	172	78	299	827	456	1,676	3,767	-	-
1,751	11,185	2,357	4,899	29,308	8,869	9,650	48,435	7,393	40,913
-	-	-	-	-	-	629	2,516	-	-
-	-	-	-	-	-	526	2,104	-	-
-	-	-	-	-	-	103	412	-	-
-	-	-	2	6	2	1,187	3,561	-	-
-	-	-	2	6	2	986	2,958	-	-
-	-	-	-	-	-	201	603	-	-
534	3,287	730	1,838	11,279	3,516	2,479	14,744	2,484	14,777
466	2,869	635	1,567	9,614	3,004	2,098	12,492	2,102	12,519
68	418	95	271	1,665	512	380	2,247	381	2,253
204	1,036	256	1,057	5,349	1,859	2,316	10,815	2,318	10,830
173	876	213	887	4,501	1,567	1,932	9,035	1,934	9,050
31	160	43	170	848	292	374	1,738	374	1,738
4	23	7	26	101	36	126	418	3	18
92	468	109	323	1,616	511	491	2,338	437	2,095
54	397	72	77	539	126	318	1,749	215	1,277
2	9	2	14	75	16	204	1,022	123	647
-	-	-	4	21	5	41	198	21	109
808	5,752	1,120	1,344	9,493	2,474	1,456	10,154	1,459	10,178
676	4,804	936	1,115	7,880	2,044	1,211	8,453	1,212	8,460
131	943	183	218	1,543	411	233	1,628	234	1,636
-	-	-	1	3	2	83	173	-	-
55	222	63	231	922	343	565	1,967	477	1,738
-	-	-	-	-	-	-	-	-	-
-	-	-	15	15	15	4,070	4,070	-	-
56	155	71	227	605	360	249	649	-	-
2	7	2	18	47	29	21	53	-	-

## 18. 産業別就業者数(15歳以上)

年次	総数	第1次産業				第2次産業				計	電気・ ガス・ 熱供給・ 水道業
		計	農業	林業	漁業	計	鉱業	建設業	製造業		
昭和45年	52,996	27,844	27,604	224	16	8,943	1,647	3,110	4,186	16,094	170
50	50,252	21,713	21,461	240	12	11,584	1,020	3,950	6,614	16,955	149
55	49,494	15,656	15,367	272	17	14,832	801	5,679	8,352	18,973	129
60	49,597	15,231	15,030	184	17	15,783	633	4,481	10,669	18,564	109
平成2年	47,878	12,033	11,860	150	23	16,975	31	4,944	12,000	18,854	108
7	45,167	9,422	9,276	117	29	15,945	26	5,607	10,312	19,766	124
12	42,322	7,250	7,103	129	18	14,892	21	5,531	9,340	20,098	150

資料：国勢調査報告

区分	総数	第1次産業				第2次産業				計	電気・ ガス・ 熱供給・ 水道業
		計	農業	林業	漁業	計	鉱業	建設業	製造業		
総数	39,372	7,017	6,938	61	18	11,744	13	4,038	7,693	20,562	133
築館	7,599	891	882	6	3	2,127	8	766	1,353	4,563	57
若柳	6,623	1,057	1,055	2	-	1,846	1	613	1,232	3,715	14
栗駒	6,577	1,356	1,342	11	3	2,054	-	684	1,370	3,157	16
高清水	2,158	420	416	4	-	733	-	228	505	1,003	3
一迫	4,156	786	778	5	3	1,350	-	564	786	2,009	8
瀬峰	2,584	459	458	-	1	740	-	251	489	1,385	4
鶯沢	1,387	236	236	-	-	496	-	104	392	655	6
金成	3,956	866	851	14	1	1,236	1	384	851	1,853	11
志波姫	3,667	806	802	2	2	1,003	2	369	632	1,856	11
花山	665	140	118	17	5	159	1	75	83	366	3

資料：平成17年国勢調査報告

注：平成17年国勢調査に用いた産業分類は、日本標準産業分類（平成14年3月改訂）を基に再編成したもので19項目の大分類となっている。

単位：人（各年10月1日）

第3次産業							分類不能 の産業
運 輸・ 通信業	卸 売・ 小売業、 飲食店	金融・ 保険業	不動産業	サービス 業(他に分 類されな いもの)	公務(他 に分類さ れないも の)		
1,833	6,145	449	9	6,009	1,479	115	
2,043	6,482	450	24	6,156	1,651	-	
1,923	7,689	541	16	7,004	1,671	33	
1,926	6,901	598	24	7,301	1,705	19	
1,907	6,813	578	32	7,731	1,685	16	
1,928	6,972	523	29	8,462	1,728	34	
1,995	6,788	491	44	8,928	1,702	82	

単位：人（平成17年10月1日）

第3次産業											分類不能 の産業
情 報 通信業	運輸業	卸 売・ 小売業	金 融・ 保険業	不動産業	飲食店、 宿泊業	医 療、 福 祉	教 育、 学 習 支 援 業	複 合 サー ビス 業	サー ビス 業(他に分 類されな いもの)	公務(他 に分類さ れないも の)	
189	1,432	5,691	437	59	1,334	3,530	1,659	995	3,828	1,275	49
51	312	1,234	97	15	360	752	385	133	845	322	18
21	223	1,105	80	12	215	671	306	168	704	196	5
26	189	913	73	7	231	499	257	200	564	182	10
14	101	287	22	1	68	151	54	38	201	63	2
14	148	593	38	7	98	350	156	144	317	136	11
14	125	372	27	3	81	291	77	39	267	85	-
3	38	140	16	1	32	124	61	33	158	43	-
19	149	460	44	10	85	327	145	104	411	88	1
25	130	503	37	2	111	316	181	106	302	132	2
2	17	84	3	1	53	49	37	30	59	28	-

19.労働力状態（8区分），年齢（5歳階級），男女別15歳以上人口（雇用者-特掲）

年齢 (5歳階級)	総数 1)	労働力人口						(再掲) 総数
		総数	就業者				休業者	
			総数	主に仕事	家事の ほか仕事	通学の かたわら仕事		
<b>総数</b>	<b>70,670</b>	<b>41,646</b>	<b>39,372</b>	<b>33,149</b>	<b>5,612</b>	<b>158</b>	<b>453</b>	<b>28,544</b>
15～19歳	4,033	599	469	381	9	76	3	448
20～24	3,510	2,859	2,483	2,320	78	69	16	2,370
25～29	3,808	3,376	3,098	2,901	147	5	45	2,918
30～34	3,674	3,236	3,040	2,771	217	4	48	2,809
35～39	3,278	2,908	2,752	2,445	273	-	34	2,464
40～44	4,146	3,771	3,616	3,217	384	2	13	3,168
45～49	5,548	5,057	4,868	4,304	528	1	35	4,085
50～54	6,943	6,019	5,757	5,010	694	-	53	4,471
55～59	6,290	5,119	4,911	4,116	734	1	60	3,408
60～64	4,636	2,859	2,688	2,001	648	-	39	1,266
65～69	5,637	2,517	2,423	1,577	807	-	39	643
70～74	6,618	1,989	1,952	1,267	654	-	31	326
75～79	5,883	990	978	623	332	-	23	123
80～84	3,644	285	278	175	94	-	9	37
85歳以上 (再掲)	3,022	62	59	41	13	-	5	8
65歳以上	24,804	5,843	5,690	3,683	1,900	0	107	1,137
65～74歳	12,255	4,506	4,375	2,844	1,461	0	70	969
75歳以上	12,549	1,337	1,315	839	439	0	37	168
<b>男</b>	<b>33,596</b>	<b>24,265</b>	<b>22,634</b>	<b>21,524</b>	<b>748</b>	<b>96</b>	<b>266</b>	<b>16,334</b>
15～19歳	2,084	356	262	213	4	44	1	246
20～24	1,901	1,581	1,349	1,285	12	47	5	1,271
25～29	2,028	1,966	1,789	1,766	14	3	6	1,668
30～34	1,911	1,857	1,728	1,708	12	1	7	1,581
35～39	1,648	1,604	1,497	1,473	10	-	14	1,325
40～44	2,119	2,060	1,955	1,939	7	-	9	1,699
45～49	2,771	2,705	2,563	2,521	23	-	19	2,138
50～54	3,561	3,437	3,254	3,188	31	-	35	2,527
55～59	3,320	3,161	2,989	2,895	48	1	45	2,166
60～64	2,275	1,825	1,671	1,536	102	-	33	897
65～69	2,438	1,521	1,435	1,246	153	-	36	451
70～74	2,879	1,281	1,249	1,057	166	-	26	243
75～79	2,500	675	664	521	121	-	22	93
80～84	1,344	195	190	145	40	-	5	26
85歳以上	817	41	39	31	5	-	3	3
<b>女</b>	<b>37,074</b>	<b>17,381</b>	<b>16,738</b>	<b>11,625</b>	<b>4,864</b>	<b>62</b>	<b>187</b>	<b>12,210</b>
15～19歳	1,949	243	207	168	5	32	2	202
20～24	1,609	1,278	1,134	1,035	66	22	11	1,099
25～29	1,780	1,410	1,309	1,135	133	2	39	1,250
30～34	1,763	1,379	1,312	1,063	205	3	41	1,228
35～39	1,630	1,304	1,255	972	263	-	20	1,139
40～44	2,027	1,711	1,661	1,278	377	2	4	1,469
45～49	2,777	2,352	2,305	1,783	505	1	16	1,947
50～54	3,382	2,582	2,503	1,822	663	-	18	1,944
55～59	2,970	1,958	1,922	1,221	686	-	15	1,242
60～64	2,361	1,034	1,017	465	546	-	6	369
65～69	3,199	996	988	331	654	-	3	192
70～74	3,739	708	703	210	488	-	5	83
75～79	3,383	315	314	102	211	-	1	30
80～84	2,300	90	88	30	54	-	4	11
85歳以上	2,205	21	20	10	8	-	2	5

資料：平成17年国勢調査報告

1) 労働力状態「不詳」を含む。

2) 「役員」を含む。

単位：人（平成17年10月1日）

雇用者 2)				非労働力人口				
主に仕事	家事の ほか仕事	通学の かたわら仕事	休業者	完 全 失業者	総 数	家 事	通 学	そ の 他
<b>25,844</b>	<b>2,247</b>	<b>145</b>	<b>308</b>	<b>2,274</b>	<b>28,896</b>	<b>10,903</b>	<b>3,807</b>	<b>14,186</b>
372	7	67	2	130	3,426	41	3,351	34
2,228	60	67	15	376	636	189	413	34
2,752	116	5	45	278	416	355	19	42
2,595	163	4	47	196	421	372	8	41
2,228	204	-	32	156	361	319	2	40
2,881	276	1	10	155	367	314	1	52
3,729	329	1	26	189	485	413	3	69
4,092	343	-	36	262	917	788	-	129
3,062	301	-	45	208	1,170	999	1	170
1,058	187	-	21	171	1,771	1,234	-	537
483	150	-	10	94	3,118	1,759	-	1,359
241	78	-	7	37	4,624	2,005	1	2,618
89	30	-	4	12	4,887	1,379	5	3,503
30	2	-	5	7	3,348	543	-	2,805
4	1	-	3	3	2,949	193	3	2,753
847	261	0	29	153	18,926	5,879	9	13,038
724	228	0	17	131	7,742	3,764	1	3,977
123	33	0	12	22	11,184	2,115	8	9,061
<b>15,888</b>	<b>221</b>	<b>87</b>	<b>138</b>	<b>1,631</b>	<b>9,249</b>	<b>1,024</b>	<b>2,002</b>	<b>6,223</b>
205	3	38	-	94	1,723	9	1,698	16
1,215	7	45	4	232	308	8	276	24
1,651	8	3	6	177	50	9	14	27
1,564	9	1	7	129	41	9	6	26
1,307	6	-	12	107	38	8	-	30
1,689	4	-	6	105	53	15	-	38
2,117	9	-	12	142	62	17	2	43
2,497	9	-	21	183	118	25	-	93
2,117	18	-	31	172	158	42	1	115
831	49	-	17	154	446	121	-	325
396	45	-	10	86	915	176	-	739
202	35	-	6	32	1,595	255	1	1,339
71	19	-	3	11	1,823	202	3	1,618
24	-	-	2	5	1,144	101	-	1,043
2	-	-	1	2	775	27	1	747
<b>9,956</b>	<b>2,026</b>	<b>58</b>	<b>170</b>	<b>643</b>	<b>19,647</b>	<b>9,879</b>	<b>1,805</b>	<b>7,963</b>
167	4	29	2	36	1,703	32	1,653	18
1,013	53	22	11	144	328	181	137	10
1,101	108	2	39	101	366	346	5	15
1,031	154	3	40	67	380	363	2	15
921	198	-	20	49	323	311	2	10
1,192	272	1	4	50	314	299	1	14
1,612	320	1	14	47	423	396	1	26
1,595	334	-	15	79	799	763	-	36
945	283	-	14	36	1,012	957	-	55
227	138	-	4	17	1,325	1,113	-	212
87	105	-	-	8	2,203	1,583	-	620
39	43	-	1	5	3,029	1,750	-	1,279
18	11	-	1	1	3,064	1,177	2	1,885
6	2	-	3	2	2,204	442	-	1,762
2	1	-	2	1	2,174	166	2	2,006

## 20. 常住地又は従業地・通学地による年齢（5歳階級）別人口及び15歳以上就業者数

年 齢 (5歳階級)	常住地による人口						常住地	
	総 数 (夜間人口) 1)	従業も通 学もして いない	自宅で 従 業	自宅外の自 市区町村で 従業・通学	県内他市 区町村で 従業・通学	他 県 で 従業・通学	総 数	自宅で 従 業
<b>総 数</b>	<b>80,246</b>	<b>31,280</b>	<b>9,908</b>	<b>30,606</b>	<b>6,632</b>	<b>1,692</b>	<b>39,372</b>	<b>9,908</b>
15歳未満	9,576	3,917	-	5,624	34	1	-	-
15 ~ 19	4,033	205	19	2,856	714	231	469	19
20 ~ 24	3,510	599	89	1,860	750	197	2,483	89
25 ~ 29	3,808	675	158	2,116	687	156	3,098	158
30 ~ 34	3,674	609	214	2,037	647	150	3,040	214
35 ~ 39	3,278	515	235	1,837	533	149	2,752	235
40 ~ 44	4,146	521	385	2,392	663	177	3,616	385
45 ~ 49	5,548	671	674	3,198	786	213	4,868	674
50 ~ 54	6,943	1,179	1,099	3,538	938	182	5,757	1,099
55 ~ 59	6,290	1,377	1,343	2,800	616	153	4,911	1,343
60 ~ 64	4,636	1,942	1,314	1,144	175	55	2,688	1,314
65 ~ 69	5,637	3,212	1,667	666	67	23	2,423	1,667
70 ~ 74	6,618	4,660	1,570	361	18	4	1,952	1,570
75 ~ 79	5,883	4,894	846	134	2	1	978	846
80 ~ 84	3,644	3,355	240	36	2	-	278	240
85歳以上	3,022	2,949	55	7	-	-	59	55
(再掲)								
65歳以上	24,804	19,070	4,378	1,204	89	28	5,690	4,378
65~74歳	12,255	7,872	3,237	1,027	85	27	4,375	3,237
75歳以上	12,549	11,198	1,141	177	4	1	1,315	1,141

資料：平成17年国勢調査報告

1) 労働力状態「不詳」を含む。

単位：人（平成17年10月1日）

による就業者数			従業地・通学地による人口			従業地による就業者数		
自宅外の 自市区町 村で従業	県内他市 区町村 で従業	他県 で 従業	総数 (昼間人口) 1)	うち		総数	うち	
				県内他市 区町村 に常住	他県に 常住		県内他市 区町村 に常住	他県に 常住
22,255	5,759	1,450	77,906	4,926	1,058	37,660	4,493	1,004
-	-	-	9,556	15	-	-	-	-
336	85	29	3,574	419	67	460	85	20
1,676	558	160	3,216	546	107	2,357	491	101
2,109	676	155	3,702	607	130	2,996	599	130
2,033	643	150	3,605	611	117	2,962	599	116
1,837	532	148	3,193	485	112	2,666	482	112
2,391	663	177	3,921	502	113	3,388	499	113
3,196	785	213	5,253	584	120	4,574	584	120
3,538	938	182	6,522	561	138	5,334	559	138
2,800	615	153	5,998	390	87	4,620	390	87
1,144	175	55	4,573	122	45	2,624	121	45
666	67	23	5,615	53	15	2,401	53	15
360	18	4	6,623	22	5	1,957	22	5
129	2	1	5,888	7	1	983	7	1
36	2	-	3,644	2	-	278	2	-
4	-	-	3,023	-	1	60	-	1
1,195	89	28	24,793	84	22	5,679	84	22
1,026	85	27	12,238	75	20	4,358	75	20
169	4	1	12,555	9	2	1,321	9	2

21-1. 常住地による従業・通学市区町村，15歳以上就業者数及び通学者数  
 (15歳未満通学者を含む通学者-特掲)

単位：人(平成17年10月1日)

常住地による従業・通学 市区町村	総数	15歳以上 就業者	15歳以上 通学者	(別掲) 15歳未満通学者 を含む通学者
当地に常住する就業者・通学者	43,179	39,372	3,807	9,466
自市区町村で従業・通学	34,890	32,163	2,727	8,351
自宅	9,908	9,908	-	-
自宅外	24,982	22,255	2,727	8,351
他市区町村で従業・通学	8,289	7,209	1,080	1,115
県内	6,598	5,759	839	873
仙台市	1,542	1,085	457	466
青葉区	823	524	299	303
宮城野区	282	223	59	62
若林区	128	114	14	14
太白区	107	66	41	42
泉区	202	158	44	45
石巻市	89	76	13	13
塩竈市	25	25	-	-
古川市	1,874	1,706	168	179
気仙沼市	26	23	3	3
名取市	30	16	14	14
多賀城市	40	27	13	15
岩沼市	13	9	4	4
登米市	1,649	1,573	76	79
東松島市	11	10	1	1
川崎町	10	10	-	-
利府町	10	10	-	-
大和町	30	29	1	1
大郷町	89	82	7	7
大谷町	21	21	-	-
大衡村	49	48	1	1
大色町	35	35	-	-
加美町	23	21	2	2
加松町	89	89	-	-
三松町	17	8	9	9
三本町	101	101	-	-
鹿島町	33	30	3	3
岩出町	130	130	-	-
鳴子町	69	69	-	9
涌谷町	75	66	9	9
田尻町	256	221	35	35
小牛田町	222	203	19	19
南郷町	10	10	-	-
南三陸町	10	10	-	-
その他の市区町村	20	16	4	4
他県	1,691	1,450	241	242
岩手県	1,596	1,362	234	235
盛岡市	13	7	6	6
水沢市	23	23	-	-
北上市	22	22	-	-
一関市	1,476	1,254	222	223
平泉町	21	21	-	-
その他の市区町村	41	35	6	6
山形県	16	16	-	-
福島県	22	15	7	7
福島市	10	5	5	5
その他の市区町村	12	10	2	2
東京都	17	17	-	-
その他の都道府県	40	40	-	-

資料：平成17年国勢調査報告



21-2. 従業地・通学地による常住市区町村，15歳以上就業者数及び通学者数  
 (15歳未満通学者を含む通学者-特掲)

単位：人(平成17年10月1日)

従業地・通学地による 常住市区町村	総数	15歳以上 就業者	15歳以上 通学者	(別掲) 15歳未満通学者 を含む通学者
当地で従業・通学する者	40,859	37,660	3,199	8,838
自市町村に常住	34,890	32,163	2,727	8,351
自宅	9,908	9,908	-	-
自宅外	24,982	22,255	2,727	8,351
他市区町村に常住	5,969	5,497	472	487
県内	4,911	4,493	418	433
仙台市	331	311	20	21
青葉区	106	102	4	4
宮城野区	50	44	6	7
若林区	30	27	3	3
太田区	58	55	3	3
石巻市	87	83	4	4
塩竈市	53	53	-	-
古川市	15	13	2	2
多賀城市	964	915	49	52
登米市	14	12	2	2
東松島市	15	10	5	5
大谷町	2,560	2,297	263	274
加茂町	13	9	4	4
鹿嶋町	10	7	3	3
鳴子町	10	10	-	-
涌谷町	30	29	1	1
田尻町	11	7	4	4
小田町	67	62	5	5
南郷町	30	23	7	7
三本木町	21	19	2	2
鹿嶋町	20	19	1	1
岩手町	181	167	14	14
子谷町	31	30	1	1
涌谷町	52	41	11	11
田尻町	213	207	6	6
小田町	176	168	8	8
南郷町	27	27	-	-
その他市区町村	67	57	10	10
他県	1,058	1,004	54	54
岩手県	988	945	43	43
水沢市	11	11	-	-
一関市	884	843	41	41
陸前高田市	13	13	-	-
平泉町	24	24	-	-
藤沢町	31	30	1	1
その他の市区町村	25	24	1	1
山形県	17	15	2	2
最上町	12	12	-	-
その他の市区町村	5	3	2	2
福島県	10	4	6	6
その他の市区町村	10	4	6	6
その他の都道府県	43	40	3	3

資料：平成17年国勢調査報告

## 22. 月別住民基本台帳人口及び世帯数

年月 (末日現在)	人 口 (人)						世帯数
	総数	増減数	男	増減数	女	増減数	
平成17年 1月	83,029	(前月比)	40,113	(前月比)	42,916	(前月比)	24,567
2月	82,966	63	40,076	37	42,890	26	24,567
3月	82,588	378	39,849	227	42,739	151	24,513
4月	82,612	24	39,884	35	42,728	11	24,617
5月	82,536	76	39,868	16	42,668	60	24,646
6月	82,491	45	39,860	8	42,631	37	24,658
7月	82,420	71	39,814	46	42,606	25	24,679
8月	82,338	82	39,768	46	42,570	36	24,694
9月	82,298	40	39,748	20	42,550	20	24,708
10月	82,251	47	39,712	36	42,539	11	24,712
11月	82,185	66	39,674	38	42,511	28	24,711
12月	82,077	108	39,620	54	42,457	54	24,696
平成18年 1月	81,990	87	39,568	52	42,422	35	24,693
2月	81,960	30	39,551	17	42,409	13	24,689
3月	81,464	496	39,278	273	42,186	223	24,603
4月	81,459	5	39,321	43	42,138	48	24,698
5月	81,414	45	39,305	16	42,109	29	24,717
6月	81,318	96	39,251	54	42,067	42	24,702
7月	81,280	38	39,237	14	42,043	24	24,711
8月	81,244	36	39,221	16	42,023	20	24,717
9月	81,191	53	39,190	31	42,001	22	24,722
10月	81,130	61	39,153	37	41,977	24	24,738
11月	81,053	77	39,115	38	41,938	39	24,721
12月	80,965	88	39,076	39	41,889	49	24,705
平成19年 1月	80,866	99	39,013	63	41,853	36	24,689
2月	80,782	84	38,973	40	41,809	44	24,676
3月	80,526	256	38,844	129	41,682	127	24,645
4月	80,323	203	38,750	94	41,573	109	24,697
5月	80,276	47	38,715	35	41,561	12	24,715
6月	80,226	50	38,693	22	41,533	28	24,723
7月	80,175	51	38,677	16	41,498	35	24,723
8月	80,105	70	38,647	30	41,458	40	24,728
9月	80,091	14	38,638	9	41,453	5	24,745
10月	80,009	82	38,593	45	41,416	37	24,729
11月	79,947	62	38,566	27	41,381	35	24,721
12月	79,880	67	38,541	25	41,339	42	24,717
平成20年 1月	79,807	73	38,491	50	41,316	23	24,704
2月	79,757	50	38,462	29	41,295	21	24,704
3月	79,427	330	38,292	170	41,135	160	24,649
4月	79,301	126	38,230	62	41,071	64	24,721
5月	79,197	104	38,178	52	41,019	52	24,714
6月	79,144	53	38,147	31	40,997	22	24,709
7月	79,066	78	38,100	47	40,966	31	24,684
8月	79,007	59	38,072	28	40,935	31	24,681
9月	78,932	75	38,042	30	40,890	45	24,681
10月	78,893	39	38,032	10	40,861	29	24,678
11月	78,824	69	38,002	30	40,822	39	24,670
12月	78,773	51	37,987	15	40,786	36	24,673

資料：市民課

## 23. 年次別住民基本台帳人口及び世帯数，人口密度

(各年9月末日現在)

区 分	人口(人)			増減数 (前回比)	増減率 (%)	世帯数	1世帯当たり 人員(人)	面積 (km <sup>2</sup> )	人口密度 (人/km <sup>2</sup> )
	総 数	男	女						
平成元年	94,264	45,608	48,656			23,490	4.01	807.80	116.69
2	93,600	45,281	48,319	664	0.70	23,509	3.98	807.80	115.87
3	93,044	45,055	47,989	556	0.59	23,574	3.95	807.80	115.18
4	92,299	44,726	47,573	745	0.80	23,662	3.90	807.80	114.26
5	91,553	44,361	47,192	746	0.81	23,682	3.87	807.80	113.34
6	90,802	44,007	46,795	751	0.82	23,758	3.82	806.38	112.60
7	90,066	43,629	46,437	736	0.81	23,869	3.77	806.38	111.69
8	89,272	43,264	46,008	794	0.88	23,914	3.73	806.38	110.71
9	88,559	49,204	45,655	713	0.80	23,949	3.70	806.38	109.82
10	87,884	42,525	45,359	675	0.76	24,045	3.65	806.38	108.99
11	87,250	42,181	45,069	634	0.72	24,110	3.62	806.38	108.20
12	86,704	41,907	44,797	546	0.63	24,227	3.58	806.38	107.52
13	85,900	41,562	44,338	804	0.93	24,352	3.53	806.38	106.53
14	85,051	41,147	43,904	849	0.99	24,482	3.47	806.38	105.47
15	84,241	40,725	43,516	810	0.95	24,542	3.43	806.38	104.47
16	83,296	40,219	43,077	945	1.12	24,573	3.39	804.93	103.48
17	82,298	39,748	42,550	998	1.20	24,708	3.33	804.93	102.24
18	81,191	39,190	42,001	1,107	1.35	24,722	3.28	804.93	100.87
19	80,091	38,638	41,453	1,100	1.35	24,745	3.24	804.93	99.50
20	78,932	38,042	40,890	1,159	1.45	24,681	3.20	804.93	98.06

資料：県統計課

## 24. 住民基本台帳による人口動態

年次	自然動態										
	出生			出生率 (‰)	死亡			死亡率 (‰)	自然 増減数	増減率 (%)	県内
	男	女	計		男	女	計				
平成元年	435	425	860	9.13	431	385	816	8.66	44		1,323
2	372	408	780	8.34	454	392	846	9.05	66	0.07	1,472
3	413	369	782	8.41	439	439	878	9.44	96	0.10	1,423
4	394	325	719	7.80	489	454	943	10.23	224	0.24	1,454
5	342	333	675	7.38	533	430	963	10.52	288	0.31	1,488
6	312	335	647	7.13	514	460	974	10.73	327	0.36	1,429
7	302	304	606	6.74	488	467	955	10.62	349	0.38	1,559
8	357	308	665	7.45	500	427	927	10.39	262	0.29	1,495
9	316	320	639	7.22	476	428	904	10.22	265	0.30	1,489
10	307	303	610	6.95	495	442	937	10.68	327	0.37	1,658
11	322	311	633	7.26	544	458	1,002	11.49	369	0.42	1,586
12	335	280	615	7.11	510	443	953	11.01	338	0.39	1,603
13	305	299	604	7.05	459	468	927	10.82	323	0.37	1,534
14	274	300	574	6.76	540	463	1,003	11.82	429	0.50	1,626
15	292	268	560	6.66	559	453	1,012	12.03	452	0.53	1,646
16	280	257	537	6.46	551	492	1,043	12.55	506	0.60	1,440
17	267	260	527	6.42	598	539	1,137	13.85	610	0.73	1,045
18	264	245	509	6.29	576	514	1,090	13.46	581	0.71	891
19	268	247	515	6.45	548	506	1,054	13.19	539	0.67	850

資料： 県統計課 「住民基本台帳に基づく人口移動調査年報」

‰（パーミル）：1000分の1を単位とする割合

注．人口の移動者数は各年1月1日～12月31日までの1年間の数値である。  
 県内（転入・転出）は、平成17年4月1日以降、栗原市内移動を含まない。  
 県外他（転入・転出）は、国外移動、職権記載・消除、その他を含む。

単位：人

社会動態									人口 増減数	増減率 (%)	住民基本 台帳人口 (各年12月 末現在)
転入		転入率 (%)	転出			転出率 (%)	社会 増減数	増減率 (%)			
県外他	計		県内	県外他	計						
809	2,132	2.26	1,803	999	2,802	2.97	670		626		94,216
788	2,260	2.42	1,854	1,060	2,914	3.12	654	0.69	720	0.76	93,496
866	2,289	2.46	1,811	903	2,714	2.92	425	0.45	521	0.56	92,975
821	2,275	2.47	1,900	905	2,805	3.04	530	0.57	754	0.81	92,221
852	2,340	2.56	1,884	888	2,772	3.03	432	0.47	720	0.78	91,501
838	2,267	2.50	1,803	857	2,660	2.93	393	0.43	720	0.79	90,781
819	2,378	2.64	2,025	841	2,866	3.19	488	0.54	837	0.92	89,944
833	2,328	2.61	1,963	821	2,784	3.12	456	0.51	718	0.80	89,226
829	2,318	2.62	1,892	942	2,834	3.20	516	0.58	781	0.88	88,445
831	2,489	2.84	1,961	871	2,832	3.23	343	0.39	670	0.76	87,775
811	2,397	2.75	1,793	825	2,618	3.00	221	0.25	590	0.67	87,185
773	2,376	2.75	1,805	893	2,698	3.12	322	0.37	660	0.76	86,525
734	2,268	2.65	1,815	949	2,764	3.22	496	0.57	819	0.95	85,706
765	2,391	2.82	1,908	902	2,810	3.31	419	0.49	848	0.99	84,858
812	2,458	2.92	1,882	874	2,756	3.28	298	0.35	750	0.88	84,108
784	2,224	2.68	1,746	962	2,708	3.26	484	0.58	990	1.18	83,118
712	1,757	2.14	1,385	803	2,188	2.67	431	0.52	1,041	1.25	82,077
645	1,536	1.90	1,146	921	2,067	2.55	531	0.65	1,112	1.35	80,965
689	1,539	1.93	1,199	886	2,085	2.61	546	0.67	1,085	1.34	79,880

## 25. 選挙人名簿登録者数

年次	築館			若柳			栗駒			高清水			一迫		
	総数	男	女	総数	男	女	総数	男	女	総数	男	女	総数	男	女
平成元年	12,608	6,000	6,608	12,112	5,721	6,391	12,276	5,782	6,494	3,646	1,777	1,869	8,193	3,888	4,305
2	12,586	5,992	6,594	12,051	5,676	6,375	12,231	5,762	6,469	3,609	1,759	1,850	8,175	3,907	4,268
3	12,600	6,023	6,577	12,040	5,649	6,391	12,205	5,769	6,436	3,562	1,728	1,834	8,145	3,894	4,251
4	12,651	6,054	6,597	12,010	5,645	6,365	12,138	5,746	6,392	3,604	1,743	1,861	8,081	3,866	4,215
5	12,645	6,039	6,606	11,949	5,597	6,352	12,143	5,736	6,407	3,620	1,754	1,866	8,019	3,843	4,176
6	12,623	6,017	6,606	11,939	5,609	6,330	12,110	5,738	6,372	3,646	1,770	1,876	7,947	3,816	4,131
7	12,689	6,079	6,610	11,976	5,612	6,364	12,052	5,707	6,345	3,677	1,785	1,892	7,921	3,785	4,136
8	12,701	6,102	6,599	11,977	5,630	6,347	11,976	5,665	6,311	3,677	1,782	1,895	7,910	3,769	4,141
9	12,782	6,136	6,646	11,972	5,663	6,309	11,911	5,606	6,305	3,663	1,779	1,884	7,874	3,746	4,128
10	12,780	6,126	6,654	12,022	5,681	6,341	11,862	5,583	6,279	3,638	1,778	1,860	7,940	3,766	4,174
11	12,743	6,088	6,655	12,002	5,679	6,323	11,812	5,585	6,227	3,638	1,764	1,874	7,967	3,785	4,182
12	12,779	6,117	6,662	12,050	5,677	6,373	11,764	5,572	6,192	3,659	1,763	1,896	7,942	3,771	4,171
13	12,850	6,177	6,673	11,963	5,640	6,323	11,681	5,548	6,133	3,670	1,767	1,903	7,906	3,764	4,142
14	12,843	6,163	6,680	11,940	5,622	6,318	11,658	5,573	6,085	3,629	1,765	1,864	7,826	3,736	4,090
15	12,821	6,154	6,667	11,882	5,602	6,280	11,576	5,519	6,057	3,645	1,767	1,878	7,810	3,718	4,092
16	12,819	6,161	6,658	11,809	5,559	6,250	11,521	5,496	6,025	3,620	1,756	1,864	7,786	3,715	4,071
17	12,793	6,154	6,639	11,785	5,552	6,233	11,390	5,437	5,953	3,559	1,725	1,834	7,720	3,704	4,016
18	12,724	6,115	6,609	11,690	5,520	6,170	11,283	5,394	5,889	3,522	1,689	1,833	7,596	3,663	3,933
19	12,610	6,047	6,563	11,571	5,464	6,107	11,199	5,351	5,848	3,520	1,692	1,828	7,528	3,642	3,886

資料：県統計年鑑(県市町村課)

注)平成8年度数値は、衆議院議員選挙の関係で10月7日現在の登録者数となっている。

(各年9月2日現在)

瀬 峰			鷺 沢			金 成			志 波 姫			花 山			合 計		
総 数	男	女	総 数	男	女	総 数	男	女	総 数	男	女	総 数	男	女	総 数	男	女
4,530	2,156	2,374	2,919	1,379	1,540	6,920	3,271	3,649	5,983	2,829	3,154	1,530	740	790	70,717	33,543	37,174
4,506	2,143	2,363	2,885	1,359	1,526	6,912	3,274	3,638	5,977	2,809	3,168	1,521	738	783	70,453	33,419	37,034
4,514	2,161	2,353	2,883	1,356	1,527	6,884	3,267	3,617	5,967	2,821	3,146	1,516	728	788	70,316	33,396	36,920
4,517	2,145	2,372	2,882	1,356	1,526	6,842	3,246	3,596	5,966	2,813	3,153	1,485	714	771	70,176	33,328	36,848
4,502	2,138	2,364	2,850	1,343	1,507	6,835	3,241	3,594	5,959	2,813	3,146	1,457	703	754	69,979	33,207	36,772
4,509	2,136	2,373	2,818	1,316	1,502	6,859	3,265	3,594	5,947	2,813	3,134	1,438	689	749	69,836	33,169	36,667
4,446	2,099	2,347	2,797	1,306	1,491	6,877	3,276	3,601	5,920	2,816	3,104	1,438	684	754	69,793	33,149	36,644
4,455	2,116	2,339	2,750	1,288	1,462	6,832	3,256	3,576	5,913	2,816	3,097	1,414	671	743	69,605	33,095	36,510
4,426	2,096	2,330	2,729	1,286	1,443	6,819	3,249	3,570	5,908	2,818	3,090	1,408	672	736	69,492	33,051	36,441
4,455	2,114	2,341	2,707	1,267	1,440	6,861	3,282	3,579	5,937	2,839	3,098	1,394	665	729	69,596	33,101	36,495
4,480	2,135	2,345	2,675	1,251	1,424	6,865	3,284	3,581	6,012	2,881	3,131	1,384	661	723	69,578	33,113	36,465
4,481	2,117	2,364	2,665	1,256	1,409	6,825	3,260	3,565	6,071	2,891	3,180	1,382	659	723	69,618	33,083	36,535
4,470	2,122	2,348	2,650	1,251	1,399	6,883	3,299	3,584	6,111	2,909	3,202	1,388	660	728	69,572	33,137	36,435
4,459	2,111	2,348	2,623	1,244	1,379	6,853	3,286	3,567	6,125	2,907	3,218	1,390	665	725	69,346	33,072	36,274
4,463	2,115	2,348	2,621	1,239	1,882	6,858	3,298	3,560	6,111	2,901	3,210	1,389	661	728	69,176	32,974	36,702
4,441	2,098	2,343	2,602	1,232	1,370	6,794	3,265	3,529	6,097	2,892	3,205	1,359	641	718	68,848	32,815	36,033
4,450	2,108	2,342	2,579	1,216	1,363	6,745	3,225	3,520	6,103	2,894	3,209	1,345	636	709	68,469	32,651	35,818
4,403	2,093	2,310	2,520	1,183	1,337	6,693	3,207	3,486	6,078	2,879	3,199	1,312	628	684	67,821	32,371	35,450
4,353	2,055	2,298	2,492	1,173	1,319	6,631	3,163	3,468	6,043	2,866	3,177	1,290	613	677	67,237	32,066	35,171

## 26. 選挙投票状況の推移

選挙名 選挙執行日	市町村名	当日有権者数(人)			投票者数(人)			投票率(%)		
		男	女	総数	男	女	総数	男	女	総数
<b>衆議院小選挙区選出議員選挙</b>										
平成15年11月 9日執行	築館町	6,157	6,663	12,820	4,023	4,224	8,247	65.34	63.39	64.33
	若柳町	5,595	6,286	11,881	4,247	4,718	8,965	75.91	75.06	75.46
	栗駒町	5,508	6,047	11,555	3,938	4,093	8,031	71.50	67.69	69.50
	高清水町	1,767	1,874	3,641	1,168	1,273	2,441	66.10	67.93	67.04
	一迫町	3,719	4,077	7,796	2,629	2,804	5,433	70.69	68.78	69.69
	瀬峰町	2,106	2,344	4,450	1,435	1,569	3,004	68.14	66.94	67.51
	鶯沢町	1,236	1,373	2,609	976	1,031	2,007	78.96	75.09	76.93
	金成町	3,295	3,550	6,845	2,337	2,465	4,802	70.93	69.44	70.15
	志波姫町	2,897	3,205	6,102	2,030	2,146	4,176	70.07	66.96	68.44
	花山村	656	729	1,385	506	548	1,054	77.13	75.17	76.10
	<b>栗原郡</b>	<b>32,936</b>	<b>36,148</b>	<b>69,084</b>	<b>23,289</b>	<b>24,871</b>	<b>48,160</b>	<b>70.71</b>	<b>68.80</b>	<b>69.71</b>
平成17年 9月11日執行	<b>栗原市</b>	<b>32,613</b>	<b>35,773</b>	<b>68,386</b>	<b>22,762</b>	<b>24,176</b>	<b>46,938</b>	<b>69.79</b>	<b>67.58</b>	<b>68.64</b>
<b>衆議院比例選出議員選挙</b>										
平成15年11月 9日執行	築館町	6,157	6,663	12,820	4,022	4,222	8,244	65.32	63.36	64.31
	若柳町	5,601	6,291	11,892	4,245	4,704	8,949	75.79	74.77	75.25
	栗駒町	5,509	6,048	11,557	3,938	4,093	8,031	71.48	67.68	69.49
	高清水町	1,767	1,876	3,643	1,168	1,273	2,441	66.10	67.86	67.01
	一迫町	3,720	4,079	7,799	2,627	2,802	5,429	70.62	68.69	69.61
	瀬峰町	2,108	2,346	4,454	1,434	1,568	3,002	68.03	66.84	67.40
	鶯沢町	1,239	1,374	2,613	976	1,031	2,007	78.77	75.04	76.81
	金成町	3,295	3,551	6,846	2,335	2,464	4,799	70.86	69.39	70.10
	志波姫町	2,897	3,205	6,102	2,030	2,146	4,176	70.07	66.96	68.44
	花山村	656	729	1,385	506	548	1,054	77.13	75.17	76.10
	<b>栗原郡</b>	<b>32,949</b>	<b>36,162</b>	<b>69,111</b>	<b>23,281</b>	<b>24,851</b>	<b>48,132</b>	<b>70.66</b>	<b>68.72</b>	<b>69.64</b>
平成17年 9月11日執行	<b>栗原市</b>	<b>32,627</b>	<b>35,787</b>	<b>68,414</b>	<b>22,757</b>	<b>24,167</b>	<b>46,924</b>	<b>69.75</b>	<b>67.53</b>	<b>68.59</b>
<b>参議院議員選挙</b>										
平成13年 7月29日執行	築館町	6,199	6,696	12,895	3,629	3,701	7,330	58.54	55.27	56.84
	若柳町	5,641	6,339	11,980	3,765	4,075	7,840	66.74	64.28	65.44
	栗駒町	5,563	6,146	11,709	3,692	3,789	7,481	66.37	61.65	63.89
	高清水町	1,767	1,901	3,668	985	1,050	2,035	55.74	55.23	55.48
	一迫町	3,755	4,139	7,894	2,364	2,495	4,859	62.96	60.28	61.55
	瀬峰町	2,130	2,348	4,478	1,202	1,294	2,496	56.43	55.11	55.74
	鶯沢町	1,251	1,399	2,650	958	999	1,957	76.58	71.41	73.85
	金成町	3,272	3,562	6,834	2,036	2,165	4,201	62.22	60.78	61.47
	志波姫町	2,913	3,205	6,118	1,729	1,759	3,488	59.35	54.88	57.01
	花山村	659	725	1,384	482	504	986	73.14	69.52	71.24
	<b>栗原郡</b>	<b>33,150</b>	<b>36,460</b>	<b>69,610</b>	<b>20,842</b>	<b>21,831</b>	<b>42,673</b>	<b>62.87</b>	<b>59.88</b>	<b>61.30</b>
平成16年 7月11日執行	築館町	6,161	6,656	12,817	3,600	3,701	7,301	58.43	55.60	56.96
	若柳町	5,581	6,252	11,833	3,873	4,242	8,115	69.40	67.85	68.58
	栗駒町	5,518	6,042	11,560	3,759	3,923	7,682	68.12	64.93	66.45
	高清水町	1,757	1,873	3,630	1,052	1,100	2,152	59.87	58.73	59.28
	一迫町	3,726	4,075	7,801	2,394	2,506	4,900	64.25	61.50	62.81
	瀬峰町	2,104	2,353	4,457	1,241	1,327	2,568	58.98	56.40	57.62
	鶯沢町	1,231	1,379	2,610	991	1,076	2,067	80.50	78.03	79.20
	金成町	3,278	3,532	6,810	2,110	2,231	4,341	64.37	63.17	63.74
	志波姫町	2,899	3,205	6,104	1,841	1,893	3,734	63.50	59.06	61.17
	花山村	643	722	1,365	494	519	1,013	76.83	71.88	74.21
	<b>栗原郡</b>	<b>32,898</b>	<b>36,089</b>	<b>68,987</b>	<b>21,355</b>	<b>22,518</b>	<b>43,873</b>	<b>64.91</b>	<b>62.40</b>	<b>63.60</b>
平成19年 7月29日執行	<b>栗原市</b>	<b>32,132</b>	<b>35,258</b>	<b>67,390</b>	<b>20,411</b>	<b>21,016</b>	<b>41,427</b>	<b>63.52</b>	<b>59.61</b>	<b>61.47</b>



選挙名 選挙執行日	市町村名	当日有権者数(人)			投票者数(人)			投票率(%)		
		男	女	総数	男	女	総数	男	女	総数
<b>宮城県知事選挙</b>										
平成13年11月18日執行	築館町	6,134	6,613	12,747	2,672	2,909	5,581	43.56	43.99	43.78
	若柳町	5,598	6,274	11,872	2,761	3,234	5,995	49.32	51.55	50.50
	栗駒町	5,509	6,093	11,602	2,615	2,811	5,426	47.47	46.13	46.77
	高清水町	1,759	1,885	3,644	804	924	1,728	45.71	49.02	47.42
	一迫町	3,727	4,103	7,830	1,887	2,079	3,966	50.63	50.67	50.65
	瀬峰町	2,103	2,332	4,435	888	1,010	1,898	42.23	43.31	42.80
	鶯沢町	1,240	1,382	2,622	769	837	1,606	62.02	60.56	61.25
	金成町	3,285	3,559	6,844	1,556	1,745	3,301	47.37	49.03	48.23
	志波姫町	2,882	3,185	6,067	1,314	1,455	2,769	45.59	45.68	45.64
	花山村	653	716	1,369	429	497	926	65.70	69.41	67.64
	<b>栗原郡</b>	<b>32,890</b>	<b>36,142</b>	<b>69,032</b>	<b>15,695</b>	<b>17,501</b>	<b>33,196</b>	<b>47.72</b>	<b>48.42</b>	<b>48.09</b>
平成17年10月23日執行	<b>栗原市</b>	32,396	35,571	67,967	16,654	17,499	34,153	51.41	49.19	50.25
<b>宮城県議会議員一般選挙</b>										
平成15年 4月13日執行	築館町	6,065	6,594	12,659	3,971	4,446	8,417	65.47	67.42	66.49
	若柳町	5,541	6,219	11,760	4,227	4,837	9,064	76.29	77.78	77.07
	栗駒町	5,490	6,028	11,518	3,759	4,001	7,760	68.47	66.37	67.37
	高清水町	1,751	1,850	3,601	1,091	1,216	2,307	62.31	65.73	64.07
	一迫町	3,674	4,048	7,722	2,725	3,035	5,760	74.17	74.98	74.59
	瀬峰町	2,093	2,320	4,413	1,139	1,258	2,397	54.42	54.22	54.32
	鶯沢町	1,227	1,368	2,595	950	1,016	1,966	77.42	74.27	75.76
	金成町	3,256	3,530	6,786	2,227	2,446	4,673	68.40	69.29	68.86
	志波姫町	2,865	3,176	6,041	1,964	2,208	4,172	68.55	69.52	69.06
	花山村	654	721	1,375	538	582	1,120	82.26	80.72	81.45
	<b>栗原郡</b>	<b>32,616</b>	<b>35,854</b>	<b>68,470</b>	<b>22,591</b>	<b>25,045</b>	<b>47,636</b>	<b>69.26</b>	<b>69.85</b>	<b>69.57</b>
平成19年 4月 8日執行	<b>栗原市</b>	31,815	34,970	66,785	20,768	22,597	43,365	65.28	64.62	64.93
<b>栗原市長選挙</b>										
平成17年 5月 1日執行	<b>栗原市</b>	<b>32,280</b>	<b>35,528</b>	<b>67,808</b>	<b>26,845</b>	<b>30,392</b>	<b>57,237</b>	<b>83.16</b>	<b>85.54</b>	<b>84.41</b>
<b>栗原市議会議員一般選挙</b>										
平成17年 5月 1日執行	選挙区									
	築館	5,999	6,545	12,544	4,645	5,274	9,919	77.43	80.58	79.07
	若柳	5,489	6,172	11,661	4,725	5,433	10,158	86.08	88.03	87.11
	栗駒	5,409	5,941	11,350	4,569	5,092	9,661	84.47	85.71	85.12
	高清水	1,716	1,830	3,546	1,390	1,573	2,963	81.00	85.96	83.56
	一迫	3,679	4,013	7,692	3,100	3,455	6,555	84.26	86.10	85.22
	瀬峰	2,079	2,322	4,401	1,688	1,928	3,616	81.19	83.03	82.16
	鶯沢	1,198	1,349	2,547	1,085	1,222	2,307	90.57	90.59	90.58
	金成	3,215	3,476	6,691	2,676	3,037	5,713	83.23	87.37	85.38
	志波姫	2,860	3,168	6,028	2,396	2,744	5,140	83.78	86.62	85.27
	花山	636	712	1,348	570	640	1,210	89.62	89.89	89.76
	<b>栗原市</b>	<b>32,280</b>	<b>35,528</b>	<b>67,808</b>	<b>26,844</b>	<b>30,398</b>	<b>57,242</b>	<b>83.16</b>	<b>85.56</b>	<b>84.42</b>

資料：県選挙管理委員会、市選挙管理委員会



# 3 産業・経済

## (1) 事業所

## 27. 事業所数及び従業者数

年次	区分	全産業	農林漁業	鉱業	建設業	製造業	電気・ガス・ 熱供給・ 水道業	運輸・ 通信業	卸売・ 小売業、 飲食店
平成3年	事業所数	4,700	39	6	589	451	11	135	2,148
	従業者数	35,803	400	54	4,931	11,549	106	1,350	8,090
8	事業所数	4,493	37	5	580	404	14	124	1,999
	従業者数	35,004	587	64	5,106	9,635	109	1,245	8,102
11	事業所数	3,960	31	2	543	365	1	90	1,879
	従業者数	28,378	397	8	4,852	8,825	57	945	7,560
13	事業所数	4,317	38	2	526	354	23	122	1,827
	従業者数	32,846	499	22	4,407	8,304	119	1,366	8,067

年次	区分	全産業	農林漁業	鉱業	建設業	製造業	電気・ガス・ 熱供給・ 水道業	情報通信業	運輸業
平成16年	事業所数	3,741	30	2	488	340	1	11	75
	従業者数	27,361	519	16	3,666	7,930	73	35	976
18	事業所数	3,935	40	1	458	313	12	8	77
	従業者数	31,164	596	9	3,178	7,500	126	30	1,076

資料：事業所統計調査（平成3年まで）、平成8年から事業所・企業統計調査

注：平成11年、16年は簡易調査のため、民営（国及び地方公共団体を除く）の事業所を調査対象としている。

平成16年調査に用いた産業分類は、日本標準産業分類（平成14年3月改訂）を基に再編成したものとなっている。

単位：所・人（平成3・11年7月1日，平成8・13年10月1日）

金融・ 保険業	不動産業	サービス業	公 務
42	29	1,154	96
513	62	7,406	1,342
40	27	1,166	97
513	60	8,116	1,467
33	26	990	
401	78	5,255	
36	33	1,251	105
433	76	8,242	1,311

単位：所・人（平成16年6月1日，平成18年10月1日）

卸売・ 小売業	金融・ 保険業	不動産業	飲食店， 宿泊業	医療，福祉	教 育， 学習支援業	複 合 サービス 業	サービス業 (他に分類 されないもの)	公 務 (他に分類 されないもの)
1,291	32	46	420	139	75	34	757	
6,135	362	118	1,797	1,853	356	510	3,015	
1,209	34	55	423	223	175	68	775	64
6,121	531	110	1,686	3,327	1,585	850	3,236	1,203

## 28. 産業中分類別，地区別，民営事業所数及び従業者数

産業中分類	築館		若柳		栗駒		高清水		一迫		瀬
	事業所数	従業者数	事業所数	従業者数	事業所数	従業者数	事業所数	従業者数	事業所数	従業者数	事業所数
<b>A-Q 全産業</b>	<b>944</b>	<b>7,650</b>	<b>647</b>	<b>4,336</b>	<b>597</b>	<b>3,434</b>	<b>201</b>	<b>2,004</b>	<b>365</b>	<b>2,252</b>	<b>217</b>
<b>A-C 農林漁業</b>	<b>7</b>	<b>113</b>	<b>3</b>	<b>23</b>	<b>4</b>	<b>20</b>	<b>3</b>	<b>57</b>	<b>4</b>	<b>79</b>	<b>-</b>
01 農業	6	98	3	23	4	20	3	57	4	79	-
02 林業	-	-	-	-	-	-	-	-	-	-	-
03 漁業	-	-	-	-	-	-	-	-	-	-	-
04 水産養殖業	1	15	-	-	-	-	-	-	-	-	-
<b>D 鉱業</b>	<b>1</b>	<b>8</b>	<b>-</b>	<b>-</b>	<b>-</b>	<b>-</b>	<b>-</b>	<b>-</b>	<b>-</b>	<b>-</b>	<b>-</b>
05 鉱業	1	8	-	-	-	-	-	-	-	-	-
<b>E 建設業</b>	<b>89</b>	<b>887</b>	<b>64</b>	<b>394</b>	<b>64</b>	<b>531</b>	<b>37</b>	<b>273</b>	<b>67</b>	<b>539</b>	<b>33</b>
06 総合工事業	49	627	22	239	29	327	15	182	25	311	16
07 職別工事業（設備工事業を除く）	25	133	28	86	25	96	18	62	34	168	11
08 設備工事業	15	127	14	69	10	108	4	29	8	60	6
<b>F 製造業</b>	<b>72</b>	<b>1,777</b>	<b>55</b>	<b>1,309</b>	<b>53</b>	<b>910</b>	<b>23</b>	<b>921</b>	<b>39</b>	<b>597</b>	<b>19</b>
09 食料品製造業	11	98	11	107	10	103	4	557	5	42	2
10 飲料・たばこ・飼料製造業	1	8	-	-	2	10	-	-	3	27	2
11 繊維工業（衣服，その他の繊維製品を除く）	-	-	1	4	-	-	-	-	1	19	-
12 衣服・その他の繊維製品製造業	10	190	6	158	10	190	2	11	3	10	2
13 木材・木製品製造業（家具を除く）	3	22	3	54	3	21	-	-	4	15	1
14 家具・装備品製造業	4	10	4	7	2	5	-	-	1	2	-
15 パルプ・紙・紙加工品製造業	2	25	2	5	-	-	-	-	1	1	-
16 印刷・関連業	3	41	2	7	2	11	1	86	2	2	-
17 化学工業	-	-	-	-	-	-	-	-	-	-	-
18 石油製品・石炭製品製造業	-	-	-	-	-	-	-	-	-	-	-
19 プラスチック製品製造業（別掲を除く）	1	24	3	78	1	5	1	71	7	265	3
20 ゴム製品製造業	-	-	2	136	1	44	-	-	-	-	1
21 なめし革・同製品・毛皮製造業	-	-	2	6	-	-	-	-	-	-	-
22 窯業・土石製品製造業	10	142	4	555	3	48	2	16	-	-	-
23 鉄鋼業	-	-	-	-	-	-	1	2	-	-	-
24 非鉄金属製造業	-	-	-	-	4	153	-	-	-	-	1
25 金属製品製造業	4	86	2	8	2	21	-	-	1	1	4
26 一般機械器具製造業	4	64	2	31	1	58	6	104	-	-	1
27 電気機械器具製造業	2	300	2	23	3	59	2	47	1	5	1
28 情報通信機械器具製造業	5	210	-	-	-	-	-	-	1	8	-
29 電子部品・デバイス製造業	4	190	1	94	2	43	2	10	5	189	-
30 輸送用機械器具製造業	3	163	1	9	1	16	-	-	3	8	-
31 精密機械器具製造業	3	193	-	-	1	18	-	-	-	-	1
32 その他の製造業	2	11	7	27	5	105	2	17	1	3	-
<b>G 電気・ガス・熱供給・水道業</b>	<b>1</b>	<b>73</b>	<b>-</b>	<b>-</b>	<b>-</b>	<b>-</b>	<b>-</b>	<b>-</b>	<b>-</b>	<b>-</b>	<b>-</b>
33 電気業	1	73	-	-	-	-	-	-	-	-	-
34 ガス業	-	-	-	-	-	-	-	-	-	-	-
35 熱供給業	-	-	-	-	-	-	-	-	-	-	-
36 水道業	-	-	-	-	-	-	-	-	-	-	-
<b>H 情報通信業</b>	<b>4</b>	<b>15</b>	<b>4</b>	<b>10</b>	<b>1</b>	<b>3</b>	<b>-</b>	<b>-</b>	<b>-</b>	<b>-</b>	<b>-</b>
37 通信業	3	14	3	9	-	-	-	-	-	-	-
38 放送業	-	-	-	-	-	-	-	-	-	-	-
39 情報サービス業	-	-	-	-	-	-	-	-	-	-	-
40 インターネット附随サービス業	-	-	-	-	-	-	-	-	-	-	-
41 映像・音声・文字情報制作業	1	1	1	1	1	3	-	-	-	-	-
<b>I 運輸業</b>	<b>18</b>	<b>356</b>	<b>7</b>	<b>132</b>	<b>9</b>	<b>80</b>	<b>9</b>	<b>119</b>	<b>8</b>	<b>65</b>	<b>6</b>
42 鉄道業	-	-	1	18	1	3	-	-	-	-	1
43 道路旅客運送業	4	89	2	42	4	59	1	10	2	11	1
44 道路貨物運送業	13	256	4	72	4	18	7	107	6	54	4
45 水運業	-	-	-	-	-	-	-	-	-	-	-
46 航空運輸業	-	-	-	-	-	-	-	-	-	-	-
47 倉庫業	-	-	-	-	-	-	1	2	-	-	-
48 運輸に附帯するサービス業	1	11	-	-	-	-	-	-	-	-	-

資料：平成16年事業所・企業統計調査

## 28. 産業中分類別，地区別，民営事業所数及び従業者数（つづき）

産業中分類	築 館		若 柳		栗 駒		高 清 水		一 迫		瀬
	事業所数	従業者数	事業所数	従業者数	事業所数	従業者数	事業所数	従業者数	事業所数	従業者数	事業所数
<b>J 卸売・小売業</b>	<b>299</b>	<b>1,737</b>	<b>266</b>	<b>1,118</b>	<b>219</b>	<b>883</b>	<b>57</b>	<b>322</b>	<b>135</b>	<b>505</b>	<b>67</b>
4 9 各種商品卸売業	-	-	-	-	-	-	-	-	-	-	-
5 0 繊維・衣服等卸売業	-	-	3	7	-	-	-	-	-	-	-
5 1 飲食料品卸売業	15	109	6	12	7	25	7	54	1	1	2
5 2 建築材料、鉱物・金属材料等卸売業	9	82	13	85	8	53	-	-	7	44	2
5 3 機械器具卸売業	9	92	3	25	4	13	1	2	2	8	1
5 4 その他の卸売業	5	16	7	21	1	1	2	48	1	2	1
5 5 各種商品小売業	2	8	-	-	-	-	-	-	2	6	-
5 6 織物・衣服・身の回り品小売業	23	69	25	64	16	54	5	15	11	25	4
5 7 飲食料品小売業	89	502	91	494	86	291	19	93	54	196	28
5 8 自動車・自転車小売業	28	160	23	58	17	60	2	9	9	37	4
5 9 家具・じゅう器・機械器具小売業	34	138	25	82	23	65	6	14	12	37	6
6 0 その他の小売業	85	561	70	270	57	321	15	87	36	149	19
<b>K 金融・保険業</b>	<b>11</b>	<b>171</b>	<b>7</b>	<b>86</b>	<b>5</b>	<b>58</b>	<b>2</b>	<b>10</b>	<b>3</b>	<b>14</b>	<b>2</b>
6 1 銀行業	2	43	1	15	2	23	1	9	1	11	1
6 2 協同組織金融業	2	21	2	43	1	9	-	-	-	-	-
6 3 郵便貯金取扱機関、政府関係金融機関	-	-	-	-	-	-	-	-	-	-	-
6 4 貸金業、投資業等非預金信用機関	-	-	-	-	-	-	-	-	-	-	-
6 5 証券業、商品先物取引業	-	-	-	-	-	-	-	-	-	-	-
6 6 補助的金融業、金融附帯業	-	-	-	-	-	-	-	-	-	-	-
6 7 保険業(保険媒介代理業、保険サービス業を含む)	7	107	4	28	2	26	1	1	2	3	1
<b>L 不動産業</b>	<b>10</b>	<b>25</b>	<b>3</b>	<b>4</b>	<b>21</b>	<b>23</b>	<b>1</b>	<b>1</b>	<b>1</b>	<b>3</b>	<b>5</b>
6 8 不動産取引業	2	10	1	1	2	3	-	-	-	-	-
6 9 不動産賃貸業・管理業	8	15	2	3	19	20	1	1	1	3	5
<b>M 飲食店、宿泊業</b>	<b>152</b>	<b>681</b>	<b>69</b>	<b>290</b>	<b>74</b>	<b>306</b>	<b>22</b>	<b>121</b>	<b>18</b>	<b>44</b>	<b>18</b>
7 0 一般飲食店	76	361	30	118	30	108	16	85	14	32	9
7 1 遊興飲食店	64	215	34	146	31	78	3	9	3	6	8
7 2 宿泊業	12	105	5	26	13	120	3	27	1	6	1
<b>N 医療、福祉</b>	<b>38</b>	<b>445</b>	<b>28</b>	<b>433</b>	<b>18</b>	<b>165</b>	<b>4</b>	<b>41</b>	<b>14</b>	<b>155</b>	<b>8</b>
7 3 医療業	28	219	22	232	14	109	3	11	10	66	4
7 4 保健衛生	1	1	-	-	-	-	-	-	-	-	1
7 5 社会保険・社会福祉・介護事業	9	225	6	201	4	56	1	30	4	89	3
<b>O 教育、学習支援業</b>	<b>24</b>	<b>183</b>	<b>12</b>	<b>52</b>	<b>9</b>	<b>19</b>	<b>1</b>	<b>1</b>	<b>5</b>	<b>21</b>	<b>9</b>
7 6 学校教育	2	11	1	5	-	-	-	-	-	-	-
7 7 その他の教育、学習支援業	22	172	11	47	9	19	1	1	5	21	9
<b>P 複合サービス事業</b>	<b>4</b>	<b>43</b>	<b>4</b>	<b>59</b>	<b>9</b>	<b>72</b>	<b>1</b>	<b>24</b>	<b>5</b>	<b>85</b>	<b>3</b>
7 8 郵便局（別掲を除く）	-	-	-	-	2	2	-	-	-	-	2
7 9 協同組合（他に分類されないもの）	4	43	4	59	7	70	1	24	5	85	1
<b>Q サービス業（他に分類されないもの）</b>	<b>214</b>	<b>1,136</b>	<b>125</b>	<b>426</b>	<b>111</b>	<b>364</b>	<b>41</b>	<b>114</b>	<b>66</b>	<b>145</b>	<b>47</b>
8 0 専門サービス業（他に分類されないもの）	32	240	13	25	11	101	1	2	5	26	5
8 1 学術・開発研究機関	-	-	-	-	-	-	-	-	-	-	1
8 2 洗濯・理容・美容・浴場業	85	172	62	129	48	99	19	47	34	62	21
8 3 その他の生活関連サービス業	12	68	11	32	2	11	-	-	3	3	-
8 4 娯楽業	10	99	5	29	6	28	1	5	-	-	-
8 5 廃棄物処理業	4	86	1	9	3	28	2	9	1	4	3
8 6 自動車整備業	23	122	9	47	12	36	7	28	4	11	6
8 7 機械等修理業（別掲を除く）	2	13	6	20	1	1	2	4	2	3	1
8 8 物品賃貸業	4	18	1	4	1	2	-	-	-	-	1
8 9 広告業	-	-	-	-	-	-	-	-	-	-	-
9 0 その他の事業サービス業	14	230	4	95	2	15	3	8	1	4	3
9 1 政治・経済・文化団体	12	42	3	13	1	6	1	3	1	6	1
9 2 宗教	16	46	10	23	24	37	5	8	14	22	5
9 3 その他のサービス業	-	-	-	-	-	-	-	-	1	4	-

資料：平成16年事業所・企業統計調査

単位：所・人（平成16年6月1日現在）

峰		鷺 沢		金 成		志 波 姫		花 山		合 計		産 業 中 分 類
従業者数	事業所数	従業者数	事業所数	従業者数	事業所数	従業者数	事業所数	従業者数	事業所数	従業者数		
1,312	125	1,075	318	2,990	242	2,002	85	306	3,741	27,361	A~Q 全産業	
-	1	7	5	177	1	30	2	13	30	519	A~C 農林漁業	
-	1	7	5	177	1	30	1	8	28	499	0 1 農業	
-	-	-	-	-	-	-	-	-	0	0	0 2 林業	
-	-	-	-	-	-	-	-	-	0	0	0 3 漁業	
-	-	-	-	-	-	-	1	5	2	20	0 4 水産養殖業	
-	-	-	-	-	-	-	1	8	2	16	D 鉱業	
-	-	-	-	-	-	-	1	8	2	16	0 5 鉱業	
220	23	158	56	348	37	247	18	69	488	3,666	E 建設業	
131	11	113	24	214	13	119	8	41	212	2,304	0 6 総合工事業	
49	9	15	26	112	18	83	9	25	203	829	0 7 職別工事業（設備工事業を除く）	
40	3	30	6	22	6	45	1	3	73	533	0 8 設備工事業	
327	21	527	29	1,186	25	357	4	19	340	7,930	F 製造業	
36	1	6	1	7	3	8	2	6	50	970	0 9 食料品製造業	
25	-	-	1	6	-	-	-	-	9	76	1 0 飲料・たばこ・飼料製造業	
-	-	-	-	-	1	36	-	-	3	59	1 1 繊維工業（衣服，その他の繊維製品を除く）	
12	2	59	2	16	5	100	-	-	42	746	1 2 衣服・その他の繊維製品製造業	
10	6	124	1	6	2	6	1	5	24	263	1 3 木材・木製品製造業（家具を除く）	
-	1	1	3	9	3	12	-	-	18	46	1 4 家具・装備品製造業	
-	-	-	2	34	-	-	-	-	7	65	1 5 パルプ・紙・紙加工品製造業	
-	-	-	4	71	-	-	-	-	14	218	1 6 印刷・同関連業	
-	1	27	-	-	-	-	-	-	1	27	1 7 化学工業	
-	-	-	-	-	-	-	-	-	0	0	1 8 石油製品・石炭製品製造業	
59	-	-	2	126	-	-	-	-	18	628	1 9 プラスチック製品製造業（別掲を除く）	
5	-	-	-	-	-	-	-	-	4	185	2 0 ゴム製品製造業	
-	-	-	-	-	-	-	-	-	2	6	2 1 なめし革・同製品・毛皮製造業	
-	-	-	-	-	-	-	-	-	19	761	2 2 窯業・土石製品製造業	
-	-	-	-	-	-	-	-	-	1	2	2 3 鉄鋼業	
10	2	130	1	1	-	-	-	-	8	294	2 4 非鉄金属製造業	
145	1	7	3	17	1	3	-	-	18	288	2 5 金属製品製造業	
2	2	63	1	3	2	89	-	-	19	414	2 6 一般機械器具製造業	
5	-	-	-	-	-	-	1	8	12	447	2 7 電気機械器具製造業	
-	-	-	2	77	1	34	-	-	9	329	2 8 情報通信機械器具製造業	
-	3	100	3	293	2	13	-	-	22	932	2 9 電子部品・デバイス製造業	
-	1	1	-	-	3	45	-	-	12	242	3 0 輸送用機械器具製造業	
18	-	-	2	510	-	-	-	-	7	739	3 1 精密機械器具製造業	
-	1	9	1	10	2	11	-	-	21	193	3 2 その他の製造業	
-	-	-	-	-	-	-	-	-	1	73	G 電気・ガス・熱供給・水道業	
-	-	-	-	-	-	-	-	-	1	73	3 3 電気業	
-	-	-	-	-	-	-	-	-	0	0	3 4 ガス業	
-	-	-	-	-	-	-	-	-	0	0	3 5 熱供給業	
-	-	-	-	-	-	-	-	-	0	0	3 6 水道業	
-	1	6	1	1	-	-	-	-	11	35	H 情報通信業	
-	-	-	-	-	-	-	-	-	6	23	3 7 通信業	
-	-	-	-	-	-	-	-	-	0	0	3 8 放送業	
-	1	6	-	-	-	-	-	-	1	6	3 9 情報サービス業	
-	-	-	-	-	-	-	-	-	0	0	4 0 インターネット附随サービス業	
-	-	-	1	1	-	-	-	-	4	6	4 1 映像・音声・文字情報制作業	
27	3	66	7	52	7	73	1	6	75	976	I 運輸業	
2	-	-	1	1	1	11	-	-	5	35	4 2 鉄道業	
6	1	2	2	8	2	25	-	-	19	252	4 3 道路旅客運送業	
19	2	64	4	43	4	37	1	6	49	676	4 4 道路貨物運送業	
-	-	-	-	-	-	-	-	-	0	0	4 5 水運業	
-	-	-	-	-	-	-	-	-	0	0	4 6 航空運輸業	
-	-	-	-	-	-	-	-	-	1	2	4 7 倉庫業	
-	-	-	-	-	-	-	-	-	1	11	4 8 運輸に附帯するサービス業	



単位：所・人（平成16年6月1日現在）

峰	鷺 沢		金 成		志 波 姫		花 山		合 計		産 業 中 分 類
	従業者数	事業所数	従業者数	事業所数	従業者数	事業所数	従業者数	事業所数	従業者数	事業所数	
293	32	94	98	561	85	549	33	73	1,291	6,135	<b>J 卸売・小売業</b>
-	-	-	-	-	-	-	-	-	0	0	4 9 各種商品卸売業
-	1	8	-	-	1	8	-	-	5	23	5 0 繊維・衣服等卸売業
3	-	-	4	23	7	29	-	-	49	256	5 1 飲食料品卸売業
8	-	-	4	34	-	-	-	-	43	306	5 2 建築材料、鉱物・金属材料等卸売業
2	-	-	2	13	2	7	-	-	24	162	5 3 機械器具卸売業
10	-	-	2	23	3	19	-	-	22	140	5 4 その他の卸売業
-	-	-	-	-	2	10	-	-	6	24	5 5 各種商品小売業
16	1	1	5	20	9	40	2	2	101	306	5 6 織物・衣服・身の回り品小売業
137	16	38	38	233	32	236	20	48	473	2,268	5 7 飲食料品小売業
15	1	1	6	15	4	33	-	-	94	388	5 8 自動車・自転車小売業
14	4	13	11	55	3	13	2	5	126	436	5 9 家具・じゅう器・機械器具小売業
88	9	33	26	145	22	154	9	18	348	1,826	6 0 その他の小売業
11	1	6	1	6	-	-	-	-	32	362	<b>K 金融・保険業</b>
10	1	6	-	-	-	-	-	-	9	117	6 1 銀行業
-	-	-	1	6	-	-	-	-	6	79	6 2 協同組織金融業
-	-	-	-	-	-	-	-	-	0	0	6 3 郵便貯金取扱機関、政府関係金融機関
-	-	-	-	-	-	-	-	-	0	0	6 4 貸金業、投資業等非預金信用機関
-	-	-	-	-	-	-	-	-	0	0	6 5 証券業、商品先物取引業
-	-	-	-	-	-	-	-	-	0	0	6 6 補助的金融業、金融附帯業
1	-	-	-	-	-	-	-	-	17	166	6 7 保険業（保険媒介代理業、保険サービス業を含む）
25	-	-	3	13	1	5	1	19	46	118	<b>L 不動産業</b>
-	-	-	1	2	-	-	-	-	6	16	6 8 不動産取引業
25	-	-	2	11	1	5	1	19	40	102	6 9 不動産賃貸業・管理業
48	8	26	39	127	9	120	11	34	420	1,797	<b>M 飲食店、宿泊業</b>
29	6	23	21	68	6	29	8	20	216	873	7 0 一般飲食店
17	1	1	13	20	2	7	-	-	159	499	7 1 遊興飲食店
2	1	2	5	39	1	84	3	14	45	425	7 2 宿泊業
176	4	25	11	277	11	129	3	7	139	1,853	<b>N 医療、福祉</b>
23	1	4	6	43	9	57	-	-	97	764	7 3 医療業
12	-	-	-	-	-	-	-	-	2	13	7 4 保健衛生
141	3	21	5	234	2	72	3	7	40	1,076	7 5 社会保険・社会福祉・介護事業
19	-	-	1	15	13	45	1	1	75	356	<b>O 教育、学習支援業</b>
-	-	-	1	15	1	2	-	-	5	33	7 6 学校教育
19	-	-	-	-	12	43	1	1	70	323	7 7 その他の教育、学習支援業
19	1	9	2	40	3	154	2	5	34	510	<b>P 複合サービス事業</b>
3	-	-	-	-	1	3	-	-	5	8	7 8 郵便局（別掲を除く）
16	1	9	2	40	2	151	2	5	29	502	7 9 協同組合（他に分類されないもの）
147	30	151	65	187	50	293	8	52	757	3,015	<b>Q サービス業（他に分類されないもの）</b>
16	1	1	5	23	4	33	2	3	79	470	8 0 専門サービス業（他に分類されないもの）
20	1	5	-	-	-	-	-	-	2	25	8 1 学術・開発研究機関
29	14	24	31	84	19	37	3	4	336	687	8 2 洗濯・理容・美容・浴場業
-	-	-	2	6	2	13	-	-	32	133	8 3 その他の生活関連サービス業
-	-	-	-	-	3	23	-	-	25	184	8 4 娯楽業
9	3	84	1	12	-	-	-	-	18	241	8 5 廃棄物処理業
16	1	1	9	20	6	41	-	-	77	322	8 6 自動車整備業
1	2	2	2	8	3	8	-	-	21	60	8 7 機械等修理業（別掲を除く）
8	1	4	3	8	2	12	-	-	13	56	8 8 物品賃貸業
-	-	-	-	-	1	1	-	-	1	1	8 9 広告業
33	2	21	-	-	2	109	1	41	32	556	9 0 その他の事業サービス業
3	2	3	1	4	1	3	1	2	24	85	9 1 政治・経済・文化団体
12	3	6	11	22	7	13	1	2	96	191	9 2 宗教
-	-	-	-	-	-	-	-	-	1	4	9 3 その他のサービス業

## 29. 産業大分類，地区別，全事業所数及び従業者数

産業中分類	築館		若柳		栗駒		高清水		一迫	
	事業所数	従業者数	事業所数	従業者数	事業所数	従業者数	事業所数	従業者数	事業所数	従業者数
A~R 全産業	1,002	8,899	679	5,113	615	3,878	211	2,131	370	2,483
A~Q 全産業(R公務を除く)	976	8,152	673	5,009	608	3,791	207	2,105	367	2,454
A~C 農林漁業	6	83	3	16	10	89	3	74	6	103
D~R 非農林漁業	996	8,816	676	5,097	605	3,789	208	2,057	364	2,380
D~Q 非農林漁業(R公務を除く)	970	8,069	670	4,993	598	3,702	204	2,031	361	2,351
D 鉱業	-	-	-	-	-	-	-	-	-	-
E 建設業	85	676	66	403	65	520	32	155	60	493
F 製造業	67	1,528	49	1,344	45	719	21	1,103	39	563
G 電気・ガス・熱供給・水道業	3	66	2	6	1	4	-	-	1	2
H 情報通信業	4	15	4	10	1	3	-	-	-	-
I 運輸業	20	439	7	169	9	77	10	127	8	74
J 卸売・小売業	283	1,792	250	1,228	199	792	59	275	118	478
K 金融・保険業	12	355	8	72	5	57	2	10	3	14
L 不動産業	25	48	3	5	17	21	1	2	2	8
M 飲食店，宿泊業	155	651	77	294	69	272	20	106	19	46
N 医療，福祉	51	835	41	625	33	398	12	70	21	224
O 教育，学習支援業	38	357	28	293	26	226	6	48	15	165
P 複合サービス事業	11	102	11	103	14	201	2	35	9	71
Q サービス業(他に分類されないもの)	217	1,203	126	448	114	412	39	100	66	213
R 公務(他に分類されないもの)	26	747	6	104	7	87	4	26	3	29

資料：平成18年事業所・企業統計調査

単位：所・人（平成18年10月1日現在）

瀬 峰		鷺 沢		金 成		志 波 姫		花 山		合 計	
事業所数	従業者数	事業所数	従業者数	事業所数	従業者数	事業所数	従業者数	事業所数	従業者数	事業所数	従業者数
244	1,612	134	1,186	340	3,236	248	2,193	92	433	3,935	31,164
241	1,580	130	1,160	334	3,166	246	2,164	89	380	3,871	29,961
-	-	1	31	6	151	1	33	4	16	40	596
244	1,612	133	1,155	334	3,085	247	2,160	88	417	3,895	30,568
241	1,580	129	1,129	328	3,015	245	2,131	85	364	3,831	29,365
-	-	-	-	-	-	-	-	1	9	1	9
34	199	19	120	48	342	34	211	15	59	458	3,178
20	334	17	500	26	1,003	25	384	4	22	313	7,500
2	1	1	-	2	47	-	-	-	-	12	126
-	-	1	6	1	1	-	-	-	-	11	35
7	28	3	55	5	27	7	74	1	6	77	1,076
69	275	28	78	96	560	82	587	25	56	1,209	6,121
2	12	1	5	1	6	-	-	-	-	34	531
3	3	-	-	1	1	2	7	1	15	55	110
19	46	6	20	36	114	9	97	13	40	423	1,686
18	411	9	85	18	471	16	196	4	12	223	3,327
15	78	10	98	16	169	14	88	7	63	175	1,585
4	47	3	29	7	66	4	180	3	16	68	850
48	146	31	133	71	208	52	307	11	66	775	3,236
3	32	4	26	6	70	2	29	3	53	64	1,203

### 30. 産業大分類，経営組織，従業者規模別全事業所数及び従業上の地位

単位：所・人（平成18年10月1日）

産業大分類	事業所数	従業者数						
		総数			うち雇用者			
		個人業主	うち無給の 家族従業者	総数	うち 常用雇用者	うち正社員 ・正職員		
A～R 全 産 業	3,935	31,164	2,052	747	26,082	24,931	18,408	
A～C 農 林 漁 業	40	596	-	-	467	419	298	
D～R 非 農 林 漁 業	3,895	30,568	2,052	747	25,615	24,512	18,110	
D 鉱 業	1	9	-	-	8	7	7	
E 建 設 業	458	3,178	250	35	2,438	2,265	1,920	
F 製 造 業	313	7,500	96	37	7,035	6,924	5,702	
G 電気・ガス・熱供給・水道業	12	126	-	-	126	123	116	
H 情 報 通 信 業	8	30	3	3	17	17	16	
I 運 輸 業	77	1,076	9	6	973	927	844	
J 卸 売 ・ 小 売 業	1,209	6,121	741	359	4,414	4,195	1,998	
K 金 融 ・ 保 険 業	34	531	9	2	489	489	335	
L 不 動 産 業	55	110	40	10	38	38	24	
M 飲食店，宿泊業	423	1,686	335	139	1,121	1,016	469	
N 医 療 ， 福 祉	223	3,327	77	22	3,137	2,896	2,050	
O 教育，学習支援業	175	1,585	40	5	1,521	1,464	1,215	
P 複合サービス事業	68	850	8	1	783	736	593	
Q サービス業（他に分類されないもの）	775	3,236	444	128	2,312	2,218	1,692	
R 公務（他に分類されないもの）	64	1,203	-	-	1,203	1,197	1,129	

産業大分類	民 営												国，地方公共団体	
	総 数		1～4人		5～9人		10～19人		20～29人		30以上		事業 所数	従業 者数
	事業 所数	従業 者数	事業 所数	従業 者数	事業 所数	従業 者数	事業 所数	従業 者数	事業 所数	従業 者数				
A～R 全 産 業	3,648	27,401	2,416	5,009	609	4,062	343	4,523	123	2,867	157	10,940	287	3,763
A～C 農 林 漁 業	36	582	7	19	11	79	6	79	6	127	6	278	4	14
D～R 非 農 林 漁 業	3,612	26,819	2,409	4,990	598	3,983	337	4,444	117	2,740	151	10,662	283	3,749
D 鉱 業	1	9	-	-	1	9	-	-	-	-	-	-	-	-
E 建 設 業	458	3,178	258	569	89	605	78	1,051	19	429	14	524	-	-
F 製 造 業	311	7,496	102	261	71	484	53	725	30	728	55	5,298	2	4
G 電気・ガス・熱供給・水道業	2	67	1	1	-	-	-	-	-	-	1	66	10	59
H 情 報 通 信 業	8	30	5	8	3	22	-	-	-	-	-	-	-	-
I 運 輸 業	77	1,076	20	45	18	117	17	198	11	251	11	465	-	-
J 卸 売 ・ 小 売 業	1,205	6,065	879	1,850	202	1,324	84	1,072	19	446	21	1,373	4	56
K 金 融 ・ 保 険 業	34	531	14	31	4	29	10	116	4	89	2	266	-	-
L 不 動 産 業	54	105	53	90	-	-	1	15	-	-	-	-	1	5
M 飲食店，宿泊業	416	1,678	324	720	62	400	22	288	4	85	4	185	7	8
N 医 療 ， 福 祉	166	2,286	55	132	50	336	32	446	11	275	18	1,097	57	1,041
O 教育，学習支援業	67	304	54	92	7	46	3	44	1	22	2	100	108	1,281
P 複合サービス事業	68	850	40	82	7	51	6	94	6	138	9	485	-	-
Q サービス業（他に分類されないもの）	745	3,144	604	1,109	84	560	31	395	12	277	14	803	30	92
R 公務（他に分類されないもの）	-	-	-	-	-	-	-	-	-	-	-	-	64	1,203

資料：平成18年事業所・企業統計調査

# 3 産業・経済

## (2) 農林業

### 31. 農家数，農家人口

単位：戸・人（各年2月1日）

年次	総農家	自給的農家	販売農家	専業	兼業	第1種兼業農家		第2種兼業農家		農家人口		
						計	世帯主農業主	計	世帯主農業主	総数	男	女
<b>平成2年</b>	<b>11,855</b>	<b>1,300</b>	<b>10,555</b>	<b>927</b>	<b>9,628</b>	<b>2,168</b>	<b>1,319</b>	<b>7,460</b>	<b>1,027</b>	<b>52,767</b>	<b>25,574</b>	<b>27,193</b>
館	1,580	210	1,370	101	1,269	223	129	1,046	178	6,803	3,312	3,491
柳	1,921	194	1,727	165	1,562	433	272	1,129	150	8,893	4,287	4,606
駒	2,034	163	1,871	132	1,739	388	225	1,351	119	9,589	4,630	4,959
清水	594	49	545	59	486	69	52	417	127	2,659	1,302	1,357
一迫	1,711	244	1,467	136	1,331	296	172	1,035	104	7,046	3,430	3,616
瀬峰	670	73	597	67	530	191	137	339	74	2,984	1,464	1,520
鷺沢	460	64	396	39	357	44	26	313	36	1,912	904	1,008
金成	1,370	149	1,221	94	1,127	213	125	914	106	6,141	2,979	3,162
志波	1,211	112	1,099	106	993	262	140	731	98	5,565	2,699	2,866
花山	304	42	262	28	234	49	41	185	35	1,175	567	608
<b>7</b>	<b>11,184</b>	<b>1,274</b>	<b>9,910</b>	<b>906</b>	<b>9,004</b>	<b>1,768</b>	<b>1,114</b>	<b>7,236</b>	<b>779</b>	<b>47,943</b>	<b>23,287</b>	<b>24,656</b>
館	1,490	184	1,306	113	1,193	197	109	996	106	6,226	3,030	3,196
柳	1,803	206	1,597	173	1,424	334	211	1,090	127	7,980	3,860	4,120
駒	1,918	157	1,761	123	1,638	269	178	1,369	121	8,783	4,252	4,531
清水	562	64	498	46	452	129	83	323	48	2,400	1,169	1,231
一迫	1,623	261	1,362	140	1,222	195	113	1,027	104	6,324	3,090	3,234
瀬峰	608	79	529	53	476	159	113	317	56	2,552	1,255	1,297
鷺沢	446	65	381	51	330	36	20	294	20	1,787	849	938
金成	1,273	120	1,153	76	1,077	181	105	896	129	5,670	2,760	2,910
志波	1,169	106	1,063	95	968	242	158	726	44	5,099	2,476	2,623
花山	292	32	260	36	224	26	24	198	24	1,122	546	576
<b>12</b>	<b>10,476</b>	<b>1,327</b>	<b>9,149</b>	<b>978</b>	<b>8,171</b>	<b>1,268</b>	<b>823</b>	<b>6,903</b>	<b>1,082</b>	<b>43,444</b>	<b>21,209</b>	<b>22,235</b>
館	1,361	156	1,205	113	1,092	142	102	950	144	5,642	2,786	2,856
柳	1,761	252	1,509	150	1,359	230	151	1,129	203	7,448	3,631	3,817
駒	1,862	196	1,666	163	1,503	216	144	1,287	175	8,067	3,941	4,126
清水	498	63	435	47	388	84	62	304	62	2,022	980	1,042
一迫	1,515	254	1,261	160	1,101	140	76	961	109	5,773	2,800	2,973
瀬峰	523	61	462	43	419	105	80	314	72	2,226	1,089	1,137
鷺沢	424	70	354	61	293	21	14	272	41	1,578	736	842
金成	1,192	128	1,064	99	965	131	69	834	144	5,128	2,540	2,588
志波	1,091	109	982	106	876	179	111	697	100	4,687	2,284	2,403
花山	249	38	211	36	175	20	14	155	32	873	422	451
<b>17</b>	<b>9,519</b>	<b>1,368</b>	<b>8,151</b>	<b>1,093</b>	<b>7,058</b>	<b>1,138</b>	<b>779</b>	<b>5,920</b>	<b>1,000</b>	<b>36,888</b>	<b>18,014</b>	<b>18,874</b>
館	1,262	157	1,105	139	966	151	106	815	144	4,812	2,351	2,461
柳	1,553	214	1,339	153	1,186	201	145	985	193	6,288	3,088	3,200
駒	1,738	205	1,533	214	1,319	215	143	1,104	184	6,971	3,408	3,563
清水	464	89	375	55	320	78	57	242	46	1,676	813	863
一迫	1,350	243	1,107	164	943	153	82	790	121	4,873	2,376	2,497
瀬峰	497	80	417	64	353	86	68	267	38	1,881	919	962
鷺沢	375	69	306	46	260	28	15	232	34	1,369	645	724
金成	1,071	133	938	104	834	58	45	776	104	4,365	2,172	2,193
志波	984	122	862	120	742	146	99	596	109	3,938	1,897	2,041
花山	225	56	169	34	135	22	19	113	27	715	345	370

#### 資料：（世界）農（林）業センサス

- 注 1. 販売農家・・・経営耕地面積が30a以上又は農産物販売金額が50万円以上の農家をいう。  
 2. 自給的農家・・・経営耕地面積が30a未満かつ農産物販売金額が50万円未満の農家をいう。  
 3. 第1種兼業農家・・・農業所得を主とする兼業農家をいう。  
 4. 第2種兼業農家・・・農業所得を従とする兼業農家をいう。

### 32. 経営耕地面積規模別販売農家数

単位：戸(各年2月1日)

年次	農家数	0.3ha未満	0.3~0.5ha	0.5~1.0ha	1.0~1.5ha	1.5~2.0ha	2.0~3.0ha	3.0~5.0ha	5.0~10.0ha	10.0ha以上
<b>平成2年</b>	<b>10,555</b>	<b>31</b>	<b>1,212</b>	<b>2,598</b>	<b>1,992</b>	<b>1,521</b>	<b>1,907</b>	<b>1,101</b>	<b>193</b>	<b>1)</b>
築館	1,370	3	185	358	258	204	226	117	19	
若柳	1,727	6	192	436	329	246	345	162	11	
栗駒	1,871	6	156	393	338	290	412	238	38	
高清水	545	-	54	127	112	87	77	77	11	
一迫	1,467	1	226	427	275	201	213	101	23	
瀬峰	597	1	60	128	102	68	119	89	30	
鶯沢	396	4	65	100	70	67	55	27	8	
金成	1,221	6	131	300	245	169	221	124	25	
志波	1,099	3	96	244	218	165	209	144	20	
花山	262	1	47	85	45	24	30	22	8	
<b>7</b>	<b>9,910</b>	<b>24</b>	<b>1,063</b>	<b>2,396</b>	<b>1,876</b>	<b>1,423</b>	<b>1,765</b>	<b>1,074</b>	<b>269</b>	<b>20</b>
築館	1,306	6	169	338	246	189	205	128	25	-
若柳	1,597	5	177	387	302	227	306	162	29	2
栗駒	1,761	2	161	348	341	282	374	210	38	5
高清水	498	-	50	94	117	79	83	51	23	1
一迫	1,362	2	171	389	253	163	218	132	32	2
瀬峰	529	-	34	117	92	61	98	86	39	2
鶯沢	381	3	47	101	71	61	57	32	9	-
金成	1,153	4	118	280	226	168	200	117	34	6
志波	1,063	1	99	248	189	166	190	137	32	1
花山	260	1	37	94	39	27	34	19	8	1
<b>12</b>	<b>9,149</b>	<b>8</b>	<b>916</b>	<b>2,199</b>	<b>1,758</b>	<b>1,307</b>	<b>1,618</b>	<b>992</b>	<b>305</b>	<b>46</b>
築館	1,205	-	146	310	236	172	196	114	27	4
若柳	1,509	2	151	371	295	212	274	153	48	3
栗駒	1,666	2	127	357	312	256	368	186	48	10
高清水	435	-	41	90	96	57	66	63	19	3
一迫	1,261	-	167	344	230	173	197	112	34	4
瀬峰	462	1	28	85	86	52	90	68	44	8
鶯沢	354	-	46	98	72	51	51	29	5	2
金成	1,064	1	95	256	209	161	184	116	33	9
志波	982	2	82	212	191	150	170	132	41	2
花山	211	-	33	76	31	23	22	19	6	1
<b>17</b>	<b>8,151</b>	<b>9</b>	<b>761</b>	<b>1,880</b>	<b>1,572</b>	<b>1,215</b>	<b>1,427</b>	<b>904</b>	<b>307</b>	<b>76</b>
築館	1,105	1	130	280	220	155	167	116	31	5
若柳	1,339	2	128	304	293	183	249	129	48	3
栗駒	1,533	-	130	307	282	253	324	177	44	16
高清水	375	1	28	73	76	60	49	58	26	4
一迫	1,107	-	126	306	205	151	177	102	27	13
瀬峰	417	-	28	75	68	59	75	63	39	10
鶯沢	306	-	34	85	56	50	46	27	6	2
金成	938	1	63	218	184	147	165	111	37	12
志波	862	2	67	174	164	143	158	105	40	9
花山	169	2	27	58	24	14	17	16	9	2

資料：(世界)農(林)業センサス

1)平成2年までは、5.0ha以上の区分けとなっている。

### 33. 農産物販売金額規模別農家数

	計	収入なし	50万円 未 満	50	100	200	300	500
				） 100万	） 200	） 300	） 500	） 700
合 計	8,151	471	1,817	1,826	2,043	814	590	210
築 館	1,105	84	265	268	264	115	60	17
若 柳	1,339	57	313	304	341	124	96	38
栗 駒	1,533	83	320	318	443	160	109	33
高清水	375	17	63	97	81	37	42	13
一 迫	1,107	107	302	255	228	87	66	28
瀬 峰	417	21	67	77	85	48	54	20
鶯 沢	306	16	82	79	81	19	21	3
金 成	938	18	214	219	250	98	70	30
志波姫	862	49	137	171	243	110	69	24
花 山	169	19	54	38	27	16	3	4

資料：2005年農林業センサス

### 34. 農業用機械を利用した農家数と利用台数

	乗 用 型 ト ラ ク タ ー							
	計		15馬力未満		15 ~ 30馬力		30馬力以上	
	実農家数	台 数	農家数	台 数	農家数	台 数	農家数	台 数
合 計	6,713	7,694	627	634	5,023	5,250	1,510	1,810
築 館	934	1,039	100	101	690	717	188	221
若 柳	1,051	1,134	81	82	782	799	250	253
栗 駒	1,328	1,576	131	135	1,064	1,142	227	299
高清水	317	365	19	19	242	255	73	91
一 迫	809	937	79	79	602	623	183	235
瀬 峰	368	471	28	28	250	269	136	174
鶯 沢	231	246	14	14	179	183	46	49
金 成	791	887	91	91	609	633	140	163
志波姫	758	872	64	65	513	530	239	277
花 山	126	167	20	20	92	99	28	48

資料：2005年農林業センサス

### 35. 所有別・林種別林野面積

年 次	所有別 合 計	国 有	公 有	私 有	林種別 合 計	樹林地計	人工林	
							小計	針葉樹
昭和55年	44,676	14,870	7,631	22,175	44,695	43,935	21,854	21,703
平成2年	44,697	14,731	8,203	21,763	44,185	43,554	22,637	22,543
12	44,615	14,529	8,865	21,221	44,016	43,113	22,688	22,430

資料：世界農林業センサス



単位：戸（平成17年2月1日）

700 }	1,000 }	1,500 }	2,000 }	3,000 }	5,000万 }	1億円 }	3億円 }	5億円 }	5億円 以 上
1,000	1,500	2,000	3,000	5,000	1億円	3億円	5億円		
153	104	40	45	34	4	-	-	-	-
12	7	7	-	4	2	-	-	-	-
28	20	5	8	4	1	-	-	-	-
32	14	2	12	7	-	-	-	-	-
7	10	4	2	2	-	-	-	-	-
15	8	3	5	2	1	-	-	-	-
21	12	4	3	5	-	-	-	-	-
-	4	1	-	-	-	-	-	-	-
12	10	7	7	3	-	-	-	-	-
25	14	6	7	7	-	-	-	-	-
1	5	1	1	-	-	-	-	-	-

単位：戸，台（平成17年2月1日）

動力防除機		乗用型スピード スプレイヤー		動力田植機		コンバイン	
農家数	台数	農家数	台数	農家数	台数	農家数	台数
4,030	4,227	86	94	5,868	5,899	3,729	3,763
645	666	1	1	837	841	489	492
507	547	2	2	937	945	604	606
819	855	18	19	1,174	1,182	767	778
169	182	11	11	253	253	163	163
482	499	8	8	612	615	372	381
210	225	1	1	332	334	223	227
99	101	3	3	211	211	145	146
503	519	29	36	727	730	412	413
543	578	12	12	699	702	520	523
53	55	1	1	86	86	34	34

単位：ha（各年2月1日）

広葉樹	天然林			竹林	伐採跡地	未立木地
	小計	針葉樹	広葉樹			
151	22,081	1,472	20,609	64	242	454
94	20,917	1,479	19,438	60	184	387
258	20,425	1,329	19,096	61	481	361

### 36. 水稲作作業を委託した農家数

	水稲作作業 を委託した 農家数	水稲作の作業種別農家					
		全作業	作業別に委託した				
			実農家数	育苗	耕起・代かき	田植	防除
合計	4,090	706	3,391	890	673	1,045	593
築館	507	85	422	135	63	97	29
若柳	669	172	500	111	133	188	63
栗駒	709	91	619	144	104	137	135
高清水	183	32	151	32	17	65	31
一迫	739	193	548	210	127	255	78
瀬峰	152	21	132	32	30	50	16
鶯沢	217	13	204	37	57	63	155
金成	386	52	334	94	56	60	43
志波姫	438	36	402	57	75	103	33
花山	90	11	79	38	11	27	10

資料：2005年農林業センサス

### 37. 水稲作を受託した農家数と受託面積

	計		全作業		育苗		耕起・
	実農家数	面積	農家数	面積	農家数	面積	農家数
合計	738	324,747	297	39,634	216	25,693	264
築館	93	31,712	31	2,443	30	4,279	30
若柳	157	48,908	88	10,770	41	3,101	48
栗駒	121	70,780	43	8,472	34	5,650	51
高清水	50	19,378	22	2,741	16	1,400	15
一迫	78	52,062	26	5,816	29	4,094	41
瀬峰	47	17,567	18	1,561	12	2,285	9
鶯沢	25	10,614	8	864	4	366	12
金成	78	29,561	29	3,424	23	2,128	30
志波姫	76	32,121	31	3,493	23	1,742	24
花山	13	12,044	1	50	4	648	4

資料：2005年農林業センサス

単位：戸（平成17年2月1日）

数

稲刈り・脱穀	乾燥・調製
<b>2,373</b>	<b>2,944</b>
310	379
348	451
423	511
123	130
410	476
105	101
128	145
242	297
234	379
50	75

単位：戸，a（平成17年2月1日）

部分作業

代かき	田植		防除		稲刈り・脱穀		乾燥・調製	
	面積	農家数	面積	農家数	面積	農家数	面積	農家数
<b>28,733</b>	<b>282</b>	<b>37,085</b>	<b>85</b>	<b>14,489</b>	<b>451</b>	<b>101,196</b>	<b>375</b>	<b>77,917</b>
2,147	33	3,495	17	1,627	60	12,818	48	4,903
4,050	58	5,471	14	2,848	91	14,137	59	8,531
6,763	44	6,580	10	1,622	86	24,696	66	16,997
1,180	20	2,615	4	565	29	5,450	30	5,427
6,989	43	8,656	13	2,455	48	13,120	45	10,932
1,350	15	2,235	2	230	28	5,370	27	4,536
1,537	14	2,332	2	280	15	2,868	13	2,367
2,127	21	2,175	14	2,117	41	9,036	40	8,554
1,960	29	2,619	7	545	44	10,174	37	11,588
630	5	907	2	2,200	9	3,527	10	4,082

### 38. 農業産出額，生産農業所得

年次	農業産出額合計	耕種									
		計	米	麦類	雑穀・豆類	いも類	野菜	果実	花き	工芸農作物	その他
平成元年	37,174	24,021	21,360	41	196	128	1,719	179	88	148	162
2	39,241	25,510	22,268	58	203	237	2,019	192	156	193	180
3	36,384	23,740	20,243	31	168	269	2,222	178	238	138	253
4	38,009	25,933	22,788	28	152	149	2,016	200	213	141	246
5	21,389	10,740	7,527	15	63	196	2,157	157	221	155	249
6	3,785	2,688	2,364	0	13	18	207	16	30	19	23
7	3,427	2,325	2,016	0	13	18	186	15	43	16	20
8	3,329	2,213	1,928	1	14	17	171	14	32	15	21
9	3,205	2,120	1,815	0	13	15	182	14	48	14	22
10	2,883	1,897	1,518	0	10	19	221	16	81	13	21
11	2,819	1,852	1,524	0	14	18	180	17	69	12	22
12	2,759	1,812	1,500	0	24	15	170	17	58	10	19
13	2,623	1,725	1,425	0	25	17	159	18	53	12	18
14	2,608	1,720	1,421	0	26	14	165	18	52	9	19
15	2,189	1,391	1,112	0	27	17	157	18	38	9	16
16	2,597	1,732	1,441	0	29	10	176	16	32	10	17
17	2,462	1,542	1,275	0	22	13	158	17	32	8	18
18	2,381	1,473	1,203	0	22	13	161	17	30	6	21

資料：東北農政局統計部「生産農業所得統計」

単位：百万円，千万円(平成6年以降)

養蚕	畜産						加工農産物	生産農業所	農家1戸当たり(千円)	耕地10a当たり(千円)
	計	肉用牛	乳用牛	豚	鶏	その他				
42	12,973	3,855	2,100	4,479	2,539	-	138	16,775	1,353	86
26	13,572	3,608	2,147	4,890	2,927	-	133	17,047	1,438	87
23	12,599	3,722	1,987	3,695	3,193	2	22	16,093	1,357	83
16	12,015	3,505	1,973	3,483	3,048	6	45	17,936	1,513	92
10	10,567	3,129	1,937	2,875	2,622	4	72	11,398	961	59
0	1,097	323	206	312	256	0	0	1,585	1,337	82
0	1,103	332	206	292	273	0	1	1,401	1,253	73
-	1,117	322	215	279	301	0	0	1,364	1,220	71
-	1,082	321	205	264	289	0	0	1,297	1,159	68
-	986	306	190	261	230	0	0	1,044	934	55
-	966	287				0	0	962	859	51
-	946	271					1	977	933	52
-	898	236					1	913	870	49
-	887	242					1	976	932	52
-	796	230					1	922	880	49
-	865	249		261	202	189	1	1,075	1,024	57
-	918	256	146	296	220		2	972	1,022	52
-	907	270	142	277	217		2	909	955	49

### 39. 耕地面積

単位：ha（各年7月15日現在，平成13年までは8月1日現在）

年次	耕地面積	耕地（田）	耕地（畑）			
			計	普通畑	樹園地	牧草地
平成元年	19,580	16,829	2,743	1,651	139	953
2	19,543	16,808	2,744	1,666	134	944
3	19,522	16,795	2,744	1,656	138	950
4	19,480	16,752	2,721	1,628	135	958
5	19,425	16,740	2,673	1,599	129	945
6	19,352	16,729	2,660	1,596	119	945
7	19,284	16,654	2,619	1,579	107	933
8	19,264	16,654	2,069	1,576	107	926
9	19,164	16,614	2,576	1,567	114	895
10	19,061	16,530	2,517	1,565	111	841
11	18,909	16,407	2,493	1,565	108	820
12	18,829	16,347	2,485	1,561	99	825
13	18,785	16,305	2,469	1,550	92	827
14	18,731	16,291	2,435	1,542	85	808
15	18,688	16,280	2,423	1,543	85	795
16	18,672	16,236	2,416	1,548	86	782
17	18,600	16,200	2,410	1,550	89	768
18	18,500	16,100	2,400	1,540	87	775
19	18,500	16,100	2,400	-	-	-

資料：農林水産省統計部「耕地面積調査」

注：耕地とは，農作物の栽培を目的とする土地をいい，けい畔を含む。

# 3 産業・経済

## (3) 商工業

#### 40. 地区別商業事業所数・従業者数・年間商品販売額

区 分	事業所数			従業者数			臨時雇用者数	出向・派遣受入者数
	計	法人	個人	計	法人	個人		
				人	人	人	人	人
合 計	1,284	461	823	5,880	3,882	1,998	221	91
卸売業	137	84	53	829	706	123	37	2
小売業	1,147	377	770	5,051	3,176	1,875	184	89
築 館	297	138	159	1,706	1,334	372	31	38
卸売業	35	22	13	279	238	41	9	2
小売業	262	116	146	1,427	1,096	331	22	36
若 柳	269	86	183	1,113	686	427	20	5
卸売業	31	20	11	149	120	29	-	-
小売業	238	66	172	964	566	398	20	5
栗 駒	218	62	156	790	387	403	86	2
卸売業	19	8	11	77	57	20	8	-
小売業	199	54	145	713	330	383	78	2
高清水	55	21	34	309	225	84	10	32
卸売業	10	7	3	96	87	9	8	-
小売業	45	14	31	213	138	75	2	32
一 迫	135	34	101	474	261	213	31	1
卸売業	11	7	4	55	49	6	-	-
小売業	124	27	97	419	212	207	31	1
瀬 峰	67	21	46	277	154	123	6	1
卸売業	6	2	4	21	14	7	2	-
小売業	61	19	42	256	140	116	4	1
鶯 沢	32	11	21	94	46	48	-	-
卸売業	1	1	-	8	8	-	-	-
小売業	31	10	21	86	38	48	-	-
金 成	97	37	60	552	372	180	8	-
卸売業	12	10	2	90	88	2	3	-
小売業	85	27	58	462	284	178	5	-
志波姫	81	47	34	495	403	92	26	7
卸売業	12	7	5	54	45	9	7	-
小売業	69	40	29	441	358	83	19	7
花 山	33	4	29	70	14	56	3	5
卸売業	-	-	-	-	-	-	-	-
小売業	33	4	29	70	14	56	3	5

資料：平成16年商業統計調査



(平成16年6月1日)

年間商品販売額	その他の 収入額	売場面積	年間商品販売額		
			1事業所当たり	従業者1人当たり	就業者1人当たり
万円	万円	m <sup>2</sup>	万円	万円	万円
<b>10,080,629</b>	<b>310,758</b>	<b>104,743</b>	<b>7,851</b>	<b>1,714</b>	<b>1,628</b>
X	X	-	X	X	X
X	X	<b>104,743</b>	X	X	X
2,955,547	113,452	29,943	9,951	1,732	1,665
1,024,147	1,318	-	29,261	3,671	3,532
1,931,400	112,134	29,943	7,372	1,353	1,301
1,788,416	36,062	23,823	6,648	1,607	1,572
536,320	1,804	-	17,301	3,599	3,599
1,252,096	34,258	23,823	5,261	1,299	1,266
1,047,241	29,967	13,613	4,804	1,326	1,193
176,697	500	-	9,300	2,295	2,079
870,544	29,467	13,613	4,375	1,221	1,098
607,060	19,018	3,196	11,037	1,965	1,730
305,292	2,900	-	30,529	3,180	2,936
301,768	16,118	3,196	6,706	1,417	1,222
563,337	30,099	6,840	4,173	1,188	1,113
102,794	2,189	-	9,345	1,869	1,869
460,543	27,910	6,840	3,714	1,099	1,021
641,592	31,617	4,584	9,576	2,316	2,259
277,792	380	-	46,299	13,228	12,078
363,800	31,237	4,584	5,964	1,421	1,394
104,128	3,863	1,525	3,254	1,108	1,108
X	X	-	X	X	X
X	X	1,525	X	X	X
1,239,638	7,601	11,279	12,780	2,246	2,214
591,759	103	-	49,313	6,575	6,363
647,879	7,498	11,279	7,622	1,402	1,387
1,074,842	38,046	8,124	13,270	2,171	2,036
151,925	2,642	-	12,660	2,813	2,491
922,917	35,404	8,124	13,376	2,093	1,976
58,828	1,033	1,816	1,783	840	754
-	-	-	-	-	-
58,828	1,033	1,816	1,783	840	754

## 41. 商業の推移

単位：店・人・百万円  
(平成3・6・11年7月1日，平成9・14・16・19年6月1日)

年次	事業所数	従業者数	年間商品販売額
平成3年	1,767	6,444	140,350
6	1,619	6,547	141,472
9	1,470	5,921	111,843
11	1,469	6,026	107,877
14	1,374	6,222	96,277
16	1,284	5,880	100,806
19	1,123	5,514	100,883

資料：宮城県の商業

## 42. 工業（製造業）の推移

単位：所・人・万円（各年12月31日）

年次	事業所数	従業者数	現金給与総額	原材料使用額等	製造品出荷額等	粗付加価値額
平成12年	352	8,293	2,530,896	8,588,719	15,177,682	6,369,872
13	237	7,641	2,256,340	6,669,929	12,443,158	5,523,242
14	222	7,527	2,305,662	6,204,681	11,795,892	5,350,310
15	227	7,847	2,410,210	6,633,907	12,532,330	5,648,609
16	211	7,460	2,350,677	7,407,308	13,519,824	5,852,877
17	210	7,473	2,152,662	5,891,798	10,511,485	4,435,261
18	190	7,258	2,118,752	5,655,639	10,970,678	4,704,733
19	188	6,834		5,319,300	10,462,469	4,624,088

資料：宮城県の工業

## 43. 従業者規模別工業（製造業）事業所

単位：所・人・万円（平成18年12月31日）

従業者規模	事業所数	従業者数	製造品出荷額等
総数	190	7,258	10,970,678
4～9人	66	426	326,480
10～19人	47	653	665,363
20～29人	29	698	821,738
30～49人	14	518	922,420
50～99人	19	1,276	1,828,345
100～199人	11	1,490	
200～299人	1	259	
300～499人	1	498	3,153,199
500～999人	2	1,440	
1000人以上	-	-	
(再掲)			
30人以上	43	5,481	9,157,097

資料：平成18年工業統計調査

#### 44. 産業中分類別工業（製造業）事業所

単位：所・人・万円（平成18年12月31日）

産業中分類	事業所数	従業者数	現金給与総額	原材料使用額等	製造品出荷額等	付加価値額 〔従業者29人以下は 粗付加価値額〕
総数	190	7,258	2,118,752	5,655,639	10,970,678	4,704,733
09 食料品	19	962	170,756	854,052	1,902,463	961,705
10 飲料・たばこ	6	72	27,176	165,146	260,529	88,669
11 繊維	4	48	13,461	2,884	19,065	15,410
12 衣服	23	687	143,249	402,663	630,973	210,048
13 木材・木製品	7	64	15,428	29,970	73,803	41,746
14 家具・装備品	4	19	2,590	4,210	10,497	5,988
15 パルプ・紙	1	22				
16 印刷	9	242	85,633	268,290	456,023	167,035
17 化学	1	25				
18 石油・石炭	0	0	0	0	0	0
19 プラスチック	16	537	192,583	283,066	659,805	337,810
20 ゴム製品	2	64				
21 皮革製品	1	11				
22 窯業・土石	12	1,394	456,698	907,909	1,801,520	697,824
23 鉄鋼	0	0	0	0	0	0
24 非鉄金属	4	202	75,629	234,015	507,852	235,529
25 金属製品	13	365	140,144	462,835	870,588	359,135
26 一般機械	18	696	249,375	469,501	1,070,265	543,062
27 電気機械	16	733	176,207	494,157	789,575	268,432
28 情報通信機械	9	446	122,884	665,587	910,765	216,718
29 電子部品	9	443	147,501	268,683	672,148	373,931
30 輸送用機械	2	91				
31 精密機械	3	43	11,738	8,412	40,717	30,780
32 その他	11	92	22,171	45,582	98,405	50,307

資料：平成18年工業統計調査

## 45. 観光客入込数

単位：人

年次	入込数	宿泊客	四半期別入込数			
			1～3月	4～6月	7～9月	10～12月
平成元年	1,564,200	154,000	267,500	330,900	558,300	407,500
2	1,883,800	181,400	247,300	389,200	789,700	457,600
3	1,728,800	191,400	229,400	399,300	655,700	444,400
4	1,664,500	201,000	204,300	364,600	673,300	422,300
5	1,829,900	213,900	214,600	463,700	718,400	433,200
6	1,904,000	199,800	249,000	455,900	754,300	444,800
7	1,901,600	184,200	256,800	470,100	749,900	424,800
8	1,800,200	151,700	230,200	411,200	694,800	464,000
9	1,934,100	212,400	246,600	429,500	808,900	449,100
10	1,880,600	198,300	245,700	409,000	797,900	428,000
11	1,812,600	206,500	231,800	398,500	743,000	439,300
12	1,628,600	203,500	216,800	342,300	671,100	398,400
13	1,548,800	203,100	165,800	347,600	672,600	362,800
14	1,550,196	199,100	160,252	357,261	639,669	393,014
15	1,487,860	160,997	121,967	350,851	614,624	400,418
16	1,463,735	149,761	146,834	346,749	590,927	379,225
17	1,554,463	139,938	142,236	336,764	676,276	399,187
18	1,704,105	160,692	142,869	341,631	754,930	464,675
19	1,910,876	160,218	164,957	394,678	854,675	496,566

資料：県統計年鑑（県観光課「関係統計概要」）

# 3 産業・経済

## (4) 財政・所得

## 46. 歳入科目別決算額

年度	総額	地方税	地方消費税 交付金	ゴルフ場 利用税 交付金	特別地方 消費税 交付金	自動車 取得税 交付金	地方 譲与税	利子割 交付金	配当割 交付金	株式等譲 渡所得割 交付金	地方特例 交付金
平成元年度	33,618,318	5,486,861	0	14,681	0	488,296	693,724	102,716	0	0	0
2	35,808,596	5,689,176	0	15,898	0	507,936	778,204	208,129	0	0	0
3	39,826,975	6,123,290	0	15,386	1,310	494,427	791,158	208,433	0	0	0
4	41,693,706	6,339,659	0	16,237	2,756	429,867	868,928	143,527	0	0	0
5	45,780,188	6,616,914	0	15,175	2,881	458,380	935,849	153,903	0	0	0
6	49,675,183	6,342,788	0	14,950	3,025	501,791	959,005	172,808	0	0	0
7	49,947,374	6,811,710	0	13,034	3,530	566,379	983,978	162,919	0	0	0
8	50,682,842	6,775,495	0	14,706	3,315	546,196	990,602	81,162	0	0	0
9	50,732,113	7,258,195	191,899	15,573	7,174	501,538	719,720	61,272	0	0	0
10	49,556,368	6,865,849	816,156	14,182	6,281	401,519	586,525	49,299	0	0	0
11	49,123,705	6,976,830	763,296	9,971	5,704	372,485	595,978	52,209	0	0	161,432
12	45,072,462	6,926,460	787,165	13,266	912	369,709	608,105	178,333	0	0	202,277
13	43,666,574	6,936,938	733,444	9,978	0	358,698	601,233	180,175	0	0	217,491
14	41,717,799	6,781,912	629,524	7,350	0	307,697	606,586	60,076	0	0	210,612
15	41,693,757	6,579,826	696,384	4,338	0	324,373	644,137	41,332	0	0	189,983
16	45,244,293	6,596,499	776,804	8,269	0	356,811	603,515	40,462	5,048	4,936	190,901
17	44,162,873	6,620,721	727,721	8,347	0	339,093	1,222,823	25,554	8,285	11,762	191,489
18	43,814,882	6,485,001	775,910	9,584	0	316,332	1,149,392	18,122	12,885	9,817	138,879

資料：県市町村課「市町村決算概要」

## 47. 歳出目的別決算額

年度	総額	議会費	総務費	民生費	衛生費	労働費	農林水産業費	商工費	土木費	消防費	教育費
平成元年度	32,659,052	727,374	8,154,783	2,210,709	1,882,973	13,975	4,214,572	1,253,358	3,071,068	1,017,088	5,874,882
2	34,717,052	790,131	8,193,499	2,387,033	2,105,538	13,256	4,183,490	1,357,356	3,818,823	1,123,172	5,730,320
3	39,028,600	849,218	8,864,945	3,061,512	2,313,110	17,206	4,671,267	1,963,428	4,696,958	1,142,851	6,468,102
4	40,609,542	869,957	7,775,801	3,801,685	2,673,345	15,641	5,821,901	2,607,222	5,359,847	1,188,433	6,385,819
5	44,571,474	881,691	8,087,219	4,410,593	3,357,706	37,960	7,847,529	1,500,135	5,114,550	1,300,430	7,755,565
6	48,466,527	886,816	9,329,729	4,760,389	4,286,070	30,704	7,542,007	1,676,188	5,180,824	1,319,381	9,178,517
7	48,562,745	904,223	9,608,509	4,560,311	3,888,212	34,619	8,263,425	1,849,313	4,994,540	1,482,471	8,548,086
8	49,338,496	912,257	8,248,663	4,757,609	3,652,890	36,851	9,394,848	2,426,882	5,352,823	1,444,404	8,415,044
9	49,215,697	919,472	7,844,715	5,758,974	3,817,572	41,831	6,940,210	4,887,505	5,346,093	1,569,119	6,407,249
10	47,901,722	920,041	7,885,621	6,335,461	3,576,983	46,987	5,695,160	1,544,742	4,720,032	1,671,734	8,903,430
11	47,472,581	914,907	8,849,744	7,708,585	3,549,376	58,774	5,502,744	1,077,171	4,027,862	1,680,725	7,501,615
12	43,705,159	905,006	7,329,640	5,148,639	3,705,548	72,630	5,711,769	834,637	4,418,550	1,600,100	6,970,410
13	42,488,984	899,030	6,868,363	5,044,146	3,935,063	73,723	5,585,357	852,328	3,782,869	1,500,735	5,687,605
14	40,506,887	874,832	6,513,908	4,885,103	4,327,777	70,582	4,665,295	621,454	3,944,652	1,515,641	5,124,765
15	40,275,085	826,183	6,963,547	5,501,036	3,657,078	70,262	4,968,360	691,984	3,687,064	1,470,511	5,137,836
16	44,780,926	813,479	9,570,008	6,162,889	3,716,461	85,443	4,768,254	812,481	5,268,839	1,543,945	5,171,280
17	43,137,645	367,854	6,557,883	7,347,300	4,272,233	35,593	3,851,678	647,678	4,227,158	2,032,668	6,352,717
18	42,866,903	388,384	4,456,095	6,886,635	4,161,426	21,861	6,613,921	683,120	4,280,838	2,221,712	5,653,349

資料：県市町村課「市町村決算概要」

単位：千円

地方交付税	交通安全対策特別交付金	分担金及び負担金	使用料	手数料	国庫支出金	県支出金	財産収入	寄付金	繰入金	繰越金	諸収入	地方債
15,023,047	11,195	361,362	342,445	77,725	1,654,008	2,034,983	709,805	75,559	1,966,835	522,437	1,419,929	2,632,710
16,164,880	13,346	369,073	602,051	80,051	1,768,805	2,445,015	535,888	36,619	1,430,505	750,760	1,312,825	3,099,435
17,188,329	15,295	368,621	612,651	81,198	1,932,623	2,663,299	1,933,967	48,112	1,742,612	824,754	1,430,150	3,351,360
18,078,670	14,235	380,672	530,338	87,404	2,127,760	3,125,998	1,902,592	32,404	2,116,041	577,075	1,261,633	3,657,910
18,753,267	14,049	403,159	563,078	106,227	2,883,392	4,413,312	971,048	129,842	2,442,000	850,664	1,150,738	4,916,310
18,164,378	13,719	448,764	584,097	124,140	3,308,141	3,696,416	961,403	9,225	3,499,442	983,714	1,356,367	8,531,010
19,124,517	13,937	463,485	617,556	126,365	2,689,455	4,664,387	531,988	31,676	3,353,668	960,656	1,108,224	7,719,910
19,010,222	14,668	533,595	618,543	129,013	2,107,228	4,698,167	456,100	28,913	3,495,075	1,073,629	1,825,303	8,280,910
19,490,947	14,892	455,367	608,241	124,709	2,027,754	4,131,187	1,991,887	18,392	3,115,315	1,057,345	1,203,196	7,737,510
19,842,190	13,882	520,708	506,572	111,768	2,815,435	3,156,298	724,319	39,148	3,529,800	1,224,205	1,156,722	7,175,510
20,940,976	13,783	576,035	492,678	118,088	3,501,048	3,289,366	386,386	14,630	3,140,495	1,300,646	1,153,269	5,258,400
21,245,287	12,071	382,856	511,515	96,043	2,047,845	2,948,345	588,354	21,481	1,792,995	1,302,224	1,131,819	3,905,400
20,003,777	12,155	339,518	523,237	93,764	2,463,118	2,925,281	139,077	24,763	1,995,469	1,080,302	1,230,956	3,797,200
18,952,738	11,889	235,066	534,869	93,283	2,018,794	2,475,115	117,941	15,881	2,257,639	891,955	1,511,937	3,996,935
17,877,976	12,845	254,161	538,203	91,400	1,634,761	2,709,904	248,803	14,360	2,272,739	941,643	1,199,789	5,416,800
17,452,607	13,174	679,339	573,302	90,085	1,575,459	2,194,601	461,835	12,142	4,956,925	1,109,081	1,634,498	5,908,000
19,343,379	13,576	233,831	635,166	342,388	2,962,663	2,197,432	101,384	8,700	1,772,613	1,364,412	982,734	5,048,800
18,775,783	14,538	215,111	639,728	296,843	2,906,229	2,613,363	99,901	2,009	1,044,953	1,025,228	1,077,774	6,187,500

単位：千円

災害復旧費	公債費	その他
628,709	3,605,369	4,192
1,228,214	3,722,124	64,096
831,431	3,825,507	323,065
253,632	3,856,259	0
319,638	3,958,458	0
163,960	4,111,942	0
102,703	4,326,333	0
381	4,687,090	8,754
426,142	5,225,371	31,444
914,719	5,643,647	43,165
686,715	5,871,911	42,452
161,178	6,591,254	255,798
1,662,770	6,596,961	34
1,185,079	6,777,447	352
546,798	6,754,174	252
418,169	6,449,678	0
297,275	7,116,454	31,154
686,591	6,812,971	0

## 48. 経済活動別市町村内総生産（実数）

（単位：百万円）

項 目	平成8年度	平成9年度	平成10年度	平成11年度	平成12年度	平成13年度	平成14年度	平成15年度	平成16年度	平成17年度
	1996	1997	1998	1999	2000	2001	2002	2003	2004	2005
<b>1 産 業</b>	208,007	209,322	211,389	213,850	221,827	201,735	198,070	195,467	200,102	182,446
(1) 農林水産業	20,064	18,562	17,055	16,668	15,824	14,801	13,981	11,568	14,023	13,841
農 業	18,692	17,254	15,732	15,012	14,563	13,672	13,106	10,771	12,927	12,598
林 業	1,286	1,225	1,207	1,486	900	892	702	631	816	1,144
水産業	86	83	116	170	361	237	173	166	280	99
(2) 鉱 業	146	172	81	60	36	30	43	95	71	37
(3) 製造業	53,889	53,799	56,126	55,943	51,517	44,061	45,473	51,280	53,022	40,241
(4) 建設業	28,198	27,966	28,507	30,180	40,976	28,924	23,801	19,379	19,642	17,607
(5) 電気・ガス・水道業	6,646	7,293	7,207	7,671	7,479	8,045	7,801	7,078	6,932	6,128
(6) 卸売・小売業	21,059	20,603	19,547	19,713	20,650	19,967	19,744	19,008	18,481	18,941
(7) 金融・保険業	6,529	6,441	6,149	6,041	6,605	7,552	8,141	7,752	7,330	7,400
(8) 不動産業	25,239	25,882	26,567	26,653	27,266	27,473	27,867	27,965	28,183	28,236
(9) 運輸・通信業	18,939	20,471	20,745	21,328	20,858	20,488	20,796	20,113	20,687	19,613
(10) サービス業	27,298	28,133	29,405	29,593	30,616	30,394	30,423	31,229	31,731	30,402
<b>2 政府サービス生産者</b>	33,101	33,956	33,986	33,939	32,337	33,931	32,714	32,316	32,180	33,185
(1) 電気・ガス・水道業	637	715	741	766	978	1,413	1,638	1,820	1,914	2,351
(2) サービス業	12,815	13,328	13,500	13,675	12,281	13,558	12,754	12,530	12,636	12,426
(3) 公 務	19,649	19,913	19,745	19,498	19,078	18,960	18,322	17,966	17,630	18,408
<b>3 対家計民間非営利サービス生産者</b>	2,899	3,033	3,484	3,428	3,168	3,398	3,821	3,896	4,278	4,408
<b>4 小 計（1+2+3）</b>	244,007	246,311	248,859	251,217	257,332	239,064	234,605	231,679	236,560	235,712
<b>5 輸入品に課される税・関税</b>	422	537	466	510	485	478	486	477	396	409
<b>6 （控除）総資本形成に係る消費税</b>	709	1,192	1,075	1,015	1,163	1,083	1,035	1,045	1,210	790
<b>7 （控除）帰属利子</b>	6,310	5,238	4,401	3,993	4,285	4,925	5,191	4,941	4,387	4,526
市町村内総生産（4+5-6-7）	237,410	240,418	243,849	246,719	252,369	233,534	228,865	226,170	231,359	215,132
再 掲										
第 一 次 産 業	20,064	18,562	17,055	16,668	15,824	14,801	13,981	11,568	14,023	13,841
第 二 次 産 業	82,233	81,937	84,714	86,183	92,529	73,015	69,317	70,754	72,735	57,885
第 三 次 産 業	141,710	145,812	147,090	148,366	148,979	151,248	151,307	149,357	149,802	148,313
輸入品に課される税・関税・（控除）総資本形成に係る消費税・（控除）帰属利子	6,597	5,893	5,010	4,498	4,963	5,530	5,740	5,509	5,201	4,907
<b>合 計</b>	<b>237,410</b>	<b>240,418</b>	<b>243,849</b>	<b>246,719</b>	<b>252,369</b>	<b>233,534</b>	<b>228,865</b>	<b>226,170</b>	<b>231,359</b>	<b>215,132</b>

資料：平成17年度宮城県市町村民経済計算

（注） 第一次産業：農林水産業

第二次産業：鉱業，製造業，建設業

第三次産業：第一・二次産業以外の産業，政府サービス生産者，対家計民間非営利サービス生産者

注．平成15年度から推計方法を純生産ベースから総生産ベースに移行し，名称も「市町村民所得統計」から「市町村民経済計算」に改称。

平成16年度（平成19年3月公表）で，平成8年度まで数値を県の一括作業により遡及改訂したため，既公表値とは一致しない。



## 49. 市町村民所得（実数）

（単位：百万円）

項 目	平成8年度	平成9年度	平成10年度	平成11年度	平成12年度	平成13年度	平成14年度	平成15年度	平成16年度	平成17年度
	1996	1997	1998	1999	2000	2001	2002	2003	2004	2005
<b>1 雇用者報酬</b>	130,790	132,172	131,142	130,205	128,979	128,105	124,053	119,765	115,948	113,980
(1) 賃金・俸給	116,075	115,975	115,458	113,963	113,250	109,880	105,796	104,100	100,849	99,474
(2) 雇主の社会負担	14,715	16,197	15,684	16,242	15,729	18,225	18,257	15,665	15,099	14,506
<b>2 財産所得</b>	10,752	11,079	8,758	7,539	6,757	5,738	4,886	3,889	4,697	6,975
a 受 取	22,245	22,430	20,007	18,581	17,727	15,870	14,620	13,239	13,691	15,291
b 支 払	11,493	11,351	11,249	11,042	10,970	10,132	9,734	9,350	8,994	8,316
(1) 一般政府	3,465	3,438	3,816	3,921	4,290	3,900	4,259	4,385	4,120	3,288
a 受 取	5,870	5,750	5,327	5,053	4,788	4,326	3,510	2,853	2,780	2,879
b 支 払	9,335	9,188	9,143	8,974	9,078	8,226	7,769	7,238	6,900	6,167
(2) 家 計	14,070	14,355	12,473	11,387	10,985	9,613	9,105	8,232	8,751	10,150
利 子	5,725	5,627	4,125	3,404	3,330	1,137	376	230	210	146
a 受 取	7,614	7,544	5,993	5,255	5,017	2,844	2,163	2,170	2,152	2,154
b 支 払		1,917	1,868	1,851	1,687	1,707	1,787	1,940	1,942	2,008
配当（受取）	1,000	837	838	792	1,054	763	1,033	1,179	1,686	1,986
保険契約者に帰属する財産所得	6,402	6,956	6,504	6,256	5,698	6,669	6,538	5,810	5,857	7,091
賃貸料（受取）	943	935	1,006	935	903	1,044	1,158	1,013	998	927
(3) 対家計民間非営利団体	147	162	101	73	62	25	40	42	66	113
a 受 取	416	408	339	290	267	224	218	214	218	254
b 支 払	269	246	238	217	205	199	178	172	152	141
<b>3 企業所得（配当受払後）</b>	39,775	39,271	35,519	40,654	40,669	35,548	36,916	38,432	39,451	38,699
(1) 民間法人企業	6,606	5,906	7,273	9,865	9,841	6,096	7,042	9,064	8,611	6,480
(2) 公的企業	2,591	4,599	1,752	2,920	3,587	4,727	5,328	5,016	5,908	6,996
(3) 個人企業	30,578	28,766	26,494	27,869	27,241	24,725	24,546	24,352	24,932	25,223
a 農林水産業	11,826	11,134	9,877	8,542	9,960	7,936	7,611	6,289	7,207	7,342
b その他の産業	9,852	8,328	6,771	9,189	6,776	6,106	5,884	6,972	6,365	6,265
c 持ち家	8,900	9,304	9,846	10,138	10,505	10,683	11,051	11,091	11,360	11,616
<b>4 市町村民所得（1+2+3）</b>	<b>181,317</b>	<b>182,522</b>	<b>175,419</b>	<b>178,398</b>	<b>176,405</b>	<b>169,391</b>	<b>165,855</b>	<b>162,086</b>	<b>160,096</b>	<b>159,654</b>
（参考）一人当たりの市町村民所得（単位：千円）	2,067	2,097	2,032	2,080	2,077	2,012	1,990	1,964	1,963	1,990

### 資料：平成17年度宮城県市町村民経済計算

（注）一人当たりの市町村民所得とは、市町村民所得を10月1日現在の県推計人口で割ったもので、企業の利潤なども含まれており、個人の所得水準を表しているものではない。

注．平成15年度から推計方法を純生産ベースから総生産ベースに移行し、名称も「市町村民所得統計」から「市町村民経済計算」に改称。

平成16年度（平成19年3月公表）で、平成8年度まで数値を県の一括作業により遡及改訂したため、既公表値とは一致しない。



# 4 教育 · 文化

## 50 . 小学校数・児童数

単位：校・学級・人（各年5月1日）

年次	学校総数	本校	学級数	児童総数	男	女
平成元年度	33	31	303	7,857	4,000	3,857
2	32	30	301	7,714	3,964	3,750
3	32	30	295	7,402	3,797	3,605
4	31	29	287	7,178	3,733	3,445
5	31	29	283	6,949	3,602	3,347
6	31	29	283	6,635	3,458	3,177
7	30	29	276	6,336	3,303	3,033
8	30	29	268	5,972	3,101	2,871
9	30	29	258	5,650	2,910	2,740
10	30	29	257	5,404	2,767	2,637
11	30	29	249	5,090	2,615	2,475
12	30	29	245	4,791	2,462	2,329
13	30	29	238	4,505	2,305	2,200
14	31	29	234	4,268	2,184	2,084
15	31	29	236	4,169	2,156	2,013
16	31	29	233	4,035	2,033	2,002
17	31	29	234	3,912	1,962	1,950
18	31	29	232	3,903	1,973	1,930
19	31	29	232	3,843	1,959	1,884

資料：学校基本調査

## 51 . 中学校数・生徒数

単位：校・学級・人（各年5月1日）

年次	学校総数	本校	学級数	生徒総数	男	女
平成元年度	10	10	119	4,013	2,073	1,940
2	10	10	123	4,029	2,049	1,980
3	10	10	130	4,069	2,080	1,989
4	10	10	128	4,008	2,043	1,965
5	10	10	125	3,968	2,061	1,907
6	10	10	123	3,898	1,992	1,906
7	10	10	120	3,813	1,959	1,854
8	10	10	117	3,725	1,901	1,824
9	10	10	111	3,487	1,806	1,681
10	10	10	110	3,292	1,754	1,538
11	10	10	106	3,154	1,672	1,482
12	10	10	104	3,072	1,597	1,475
13	10	10	101	2,973	1,509	1,464
14	11	10	96	2,758	1,388	1,370
15	11	10	91	2,551	1,288	1,263
16	11	10	89	2,403	1,239	1,164
17	11	10	86	2,278	1,188	1,090
18	11	10	84	2,143	1,118	1,025
19	11	10	85	2,016	1,021	995

資料：学校基本調査

## 52. 高等学校数・生徒数

単位：校・人（各年5月1日）

年次	学校総数	本校	分校	生徒総数	男	女
平成元年度	8	7	1	3,625	1,740	1,885
2	8	7	1	3,708	1,820	1,888
3	8	7	1	3,758	1,875	1,883
4	8	7	1	3,764	1,885	1,879
5	8	7	1	3,697	1,821	1,876
6	8	7	1	3,669	1,800	1,869
7	8	7	1	3,611	1,775	1,836
8	8	7	1	3,514	1,753	1,761
9	8	7	1	3,361	1,650	1,711
10	8	7	1	3,283	1,604	1,679
11	8	7	1	3,229	1,564	1,665
12	8	7	1	3,016	1,493	1,523
13	7	6	1	2,826	1,408	1,418
14	7	6	1	2,689	1,348	1,341
15	7	6	1	2,635	1,299	1,336
16	7	6	1	2,548	1,234	1,314
17	6	5	1	2,358	1,143	1,215
18	6	5	1	2,186	1,065	1,121
19	5	5	0	2,028	1,018	1,020

資料：学校基本調査

## 53. 幼稚園数・園児数

単位：校・学級・人（各年5月1日）

年次	幼稚園数	学級数	園児総数	男	女
平成元年度	28	60	1,432	749	683
2	27	57	1,325	695	630
3	26	53	1,327	717	610
4	26	55	1,365	692	673
5	26	52	1,244	609	635
6	26	53	1,219	627	592
7	26	54	1,148	579	569
8	26	52	1,095	570	525
9	26	51	1,059	583	476
10	26	51	981	517	464
11	24	56	1,044	499	545
12	24	57	1,114	550	564
13	24	58	1,102	560	542
14	24	59	1,136	568	568
15	24	59	1,122	561	561
16	24	60	1,111	563	548
17	24	61	1,128	571	557
18	24	64	1,115	555	560
19	24	65	1,056	541	515

資料：学校基本調査

## 54-1. 中学校進路別卒業生数

単位：人（各年5月1日）

年次	合計			進学者			専修学校等入学者			就職者			無業者等		
	計	男	女	計	男	女	計	男	女	計	男	女	計	男	女
平成元年度	1,349	687	662	1,326	674	652	3	0	3	12	6	6	8	7	1
2	1,312	692	620	1,279	671	608	8	4	4	16	10	6	9	7	2
3	1,322	675	647	1,281	650	631	7	3	4	27	18	9	7	4	3
4	1,375	705	670	1,336	678	658	9	5	4	25	18	7	5	4	1
5	1,324	662	662	1,296	644	652	3	1	2	15	11	4	10	6	4
6	1,370	712	658	1,332	692	640	11	4	7	21	12	9	6	4	2
7	1,308	664	644	1,275	643	632	5	1	5	17	14	3	11	7	4
8	1,280	682	598	1,244	656	588	1	1	0	24	17	7	11	8	3
9	1,297	643	654	1,261	622	639	4	1	3	15	12	3	17	8	9
10	1,235	633	602	1,211	616	595	1	0	1	15	12	3	8	5	3
11	1,190	621	569	1,166	602	564	1	0	1	11	9	2	12	10	2
12	1,063	551	512	1,041	538	503	2	0	2	13	8	5	7	5	2
13	1,045	583	462	1,016	558	458	1	0	1	9	7	2	19	18	1
14	1,053	541	512	1,030	526	504	1	1	0	9	7	2	13	7	6
15	974	477	497	961	471	490	0	0	0	5	2	3	8	4	4
16	934	483	451	921	474	447	0	0	0	3	3	0	10	6	4
17	849	429	420	833	419	414	0	0	0	4	2	2	12	8	4
18	764	372	392	750	360	390	1	1	0	7	6	1	6	5	1
19	777	425	352	766	419	347	0	0	0	4	2	2	7	4	3

資料：学校基本調査

## 54-2. 高等学校進路別卒業生数

単位：人（各年5月1日）

年次	合計			進学者			専修学校等入学者			就職者			無業者等		
	計	男	女	計	男	女	計	男	女	計	男	女	計	男	女
平成元年度	1,085	511	574	173	68	105	274	128	146	611	304	307	27	11	16
2	1,148	538	610	204	75	129	296	141	155	607	314	293	41	8	33
3	1,172	545	627	207	73	134	327	173	154	620	296	324	18	3	15
4	1,198	584	614	202	78	124	383	184	199	592	312	280	21	10	11
5	1,231	612	619	196	79	117	399	184	215	603	333	270	33	16	17
6	1,200	581	619	239	92	147	405	199	206	520	277	243	36	13	23
7	1,213	594	619	215	91	124	494	227	267	480	264	216	24	12	12
8	1,180	560	620	230	78	152	432	205	227	485	264	221	33	13	20
9	1,166	557	609	245	87	158	420	195	225	446	259	187	55	16	39
10	1,130	562	568	237	107	130	426	199	227	403	231	172	64	25	39
11	1,067	520	547	228	106	122	373	184	189	337	172	165	129	58	71
12	1,051	490	561	239	120	119	382	149	233	345	185	160	85	36	49
13	1,053	527	526	277	146	131	343	139	204	327	193	134	106	49	57
14	1,001	472	529	258	117	141	361	159	202	300	166	134	82	30	52
15	848	417	431	222	106	116	271	123	148	284	155	129	71	33	38
16	856	436	420	235	127	108	303	143	160	273	146	127	45	20	25
17	883	436	447	253	126	127	292	123	169	289	162	127	49	25	24
18	788	361	427	230	98	132	272	136	136	278	126	152	8	1	7
19	798	395	403	262	138	124	252	114	138	252	141	135	8	2	6

資料：学校基本調査

## 55-1 . 図書館利用者数及び貸出冊数等

(各年3月末現在)

年次	開館日数	入館者数	利用者数	登録者数	貸出			
					図書・雑誌(冊)		A V (点)	合計 (点)
					総数	内児童図書		
平成17年度	285	128,467	41,427	12,843	126,942	62,484	21,345	148,287
18	287	117,907	42,589	14,715	152,532	79,740	18,128	170,660
19	288	114,686	46,893	16,073	143,726	65,309	16,422	160,148

資料：栗原市立図書館

## 55-2 . 図書館利用登録者

(平成19年3月末)

地区	6歳以下	7-9歳	10-12歳	13-15歳	16-18歳	19-22歳	23-29歳
築館	206	297	347	429	476	833	1,276
若柳	43	118	112	28	16	49	81
栗駒	34	93	75	265	124	65	103
高清水	17	28	32	21	18	21	39
一迫	24	72	81	18	22	89	179
瀬峰	16	16	18	8	2	13	40
鷺沢	6	70	91	6	3	13	21
金成	10	27	36	8	3	20	47
志波姫	57	55	53	41	40	72	134
花山	2	37	22	16	7	10	19
栗原市外	2	1	2	3	6	29	95
その他(団体等)	-	-	-	-	-	-	-
合計	417	814	869	843	717	1,214	2,034

地区	30-39歳	40-49歳	50-59歳	60-69歳	70歳以上	合計	比率(%)
築館	1,116	974	1,162	686	1,018	3,864	60.0
若柳	129	143	108	35	24	447	6.0
栗駒	138	158	115	45	16	759	8.4
高清水	37	58	21	15	6	176	2.1
一迫	94	108	125	29	18	485	5.8
瀬峰	32	36	30	9	7	113	1.5
鷺沢	33	26	24	9	6	210	2.1
金成	50	50	65	18	10	151	2.3
志波姫	127	159	135	35	27	452	6.4
花山	13	8	12	9	4	113	1.1
栗原市外	64	60	65	14	3	138	2.3
その他(団体等)	-	-	-	-	-	293	2.0
合計	1,833	1,780	1,862	904	1,139	7,201	100.0

資料：栗原市立図書館

### 55-3 . 公民館図書室利用状況・蔵書冊数

単位：人・冊

名 称	年 度	利用状況			蔵書冊数(図書のみ)		
		貸出点数	貸出人数	予約	一般	児童	計
若柳公民館図書室	H18年度	6,782	2,795	142	12,741	-	12,741
	19	6,624	2,802	109	13,089	4,266	12,741
栗駒公民館図書室	H18年度	6,061	359	68	6,626	4,715	11,341
	19	4,509	90	- ( )	6,626 ( )	4,715	11,341
高清水生涯学習館 図書室	H18年度	755	755	0	10,075	-	10,075
	19	938	938	0	10,140	-	10,140
一迫ふれあい ホール図書室	H18年度	9,489	3,426	21	9,625	5,655	15,280
	19	7,678	2,601	14	9,722	5,745	15,467
瀬峰公民館図書室	H18年度	1,249	415	12	5,000	2,244	7,244
	19	749	210	10	5,064	2,280	7,344
鶯沢公民館図書室	H18年度	1,656	663	10	4,882	4,567	9,449
	19	1,937	775	-	4,904	4,630	9,534
金成生涯学習 センター図書室	H18年度	37,124	8,707	552	17,693	6,942	24,635
	19	35,608	15,190	411	17,693	6,942	24,635
志波姫公民館 図書室	H18年度	585	494	43	6,331	-	6,331
	19	571	500	20	6,309	-	6,309
花山公民館図書室	H18年度	314	28	0	4,126	1,166	5,292
	19	314	28	0	4,126	1,166	5,292
計	H18年度	64,015	17,642	848	144,020	49,152	199,899
	19	58,928	23,134	564	71,047	25,029	102,803

資料：栗原市図書館

### 55-4 . 移動図書館車ブッくる号利用状況

巡回場所	平成17年度(10月～)		平成18年度		平成19年度	
	貸出冊数(冊)	貸出人数(人)	貸出冊数(冊)	貸出人数(人)	貸出冊数(冊)	貸出人数(人)
若柳公民館	461	105	588	176	591	186
栗駒公民館	233	83	403	115	291	96
高清水公民館	279	101	299	96	730	35
瀬峰公民館	229	76	436	161	265	92
鶯沢公民館	299	104	671	231	274	86
志波姫公民館 (保育所前駐車場)	184	61	467	189	172	88
花山公民館	346	144	279	73	49	19
有賀小学校	-	-	1,922	785	1,373	498
畑岡小学校	-	-	1,097	382	1,119	367
鳥矢崎小学校	-	-	1,729	807	1,277	538
金田小学校	-	-	2,428	887	1,994	728
長崎小学校	-	-	1,368	576	1,186	442
鶯沢小学校	-	-	788	323	270	134
津久毛小学校	-	-	888	386	759	340
花山小学校	-	-	1,105	476	704	268
計	2,031	674	14,468	5,663	11,054	3,917

資料：栗原市図書館



## 55-5 . 図書蔵冊数

単位：冊

分 類		13年度末	14年度末	15年度末	16年度末	17年度末	18年度末	19年度末
一 般	0 総 記	1,467	1,529	1,585	1,701	1,739	1,807	1,856
	1 哲 学	1,815	1,845	1,866	1,912	1,944	1,990	2,036
	2 歴 史	4,821	4,940	5,100	5,406	5,539	5,721	5,908
	3 社会科学	6,324	6,531	6,706	6,991	7,149	7,435	7,737
	4 自然科学	3,791	3,912	4,047	4,227	4,330	4,487	4,624
	5 技 術	4,475	4,668	4,845	5,067	5,234	5,486	5,694
	6 産 業	2,149	2,200	2,259	2,351	2,397	2,504	2,563
	7 芸 術	3,564	3,702	3,824	4,033	4,148	4,373	4,637
	8 言 語	1,028	1,050	1,060	1,084	1,100	1,120	1,145
	9 文 学	8,171	8,501	8,917	9,265	9,495	9,863	10,181
	文 庫	1,516	1,688	1,762	1,868	1,931	2,016	2,133
	小 説	6,319	6,877	7,316	7,762	8,130	8,714	9,246
	大 活 字	742	749	810	566	589	598	613
	点 字				312	312	314	314
郷 土 資 料	439	459	678	1,166	1,249	1,502	1,704	
参 考 資 料	2,452	2,534	2,638	2,732	2,801	2,881	3,000	
姉 齒 文 庫	0	514	548	548	549	549	549	
<b>小 計</b>		<b>49,073</b>	<b>51,699</b>	<b>53,961</b>	<b>56,991</b>	<b>58,636</b>	<b>61,360</b>	<b>63,940</b>
児 童	0 総 記	281	286	306	368	368	378	386
	1 哲 学	120	123	130	141	151	172	178
	2 歴 史	1,045	1,065	1,203	1,257	1,272	1,311	1,339
	3 社会科学	862	905	1,025	1,102	1,145	1,239	1,297
	4 自然科学	2,029	2,116	2,207	2,292	2,355	2,475	2,581
	5 技 術	588	613	678	736	759	806	833
	6 産 業	345	372	423	439	453	497	518
	7 芸 術	869	920	969	1,104	1,127	1,205	1,236
	8 言 語	217	220	230	242	246	263	262
	9 文 学	5,990	6,314	6,843	7,186	7,486	7,996	8,369
	紙 芝 居	461	469	474	482	523	537	538
	絵 本	5,320	5,828	6,412	6,962	7,382	8,014	8,453
参 考 資 料	21	34	55	33	33	35	35	
洋 書	193	288	309	350	358	368	375	
<b>小 計</b>		<b>18,341</b>	<b>19,553</b>	<b>21,264</b>	<b>22,694</b>	<b>23,658</b>	<b>25,296</b>	<b>26,400</b>
<b>図 書 計</b>		<b>67,414</b>	<b>71,252</b>	<b>75,225</b>	<b>79,685</b>	<b>82,294</b>	<b>86,656</b>	<b>90,340</b>
C D - R O M		0	0	0	0		33	33
A V	ビ デ オ	708	712	810	833	848	863	855
	C D	713	734	857	1,010	1,040	1,119	1,159
	カ セ ッ ト	266	267	267	267	267	260	255
	L D	163	163	163	163	163	163	163
	D V D	86	103	149	261	312	388	492
<b>計</b>		<b>1,936</b>	<b>1,979</b>	<b>2,246</b>	<b>2,534</b>	<b>2,630</b>	<b>2,793</b>	<b>2,924</b>
<b>総 合 計</b>		<b>69,434</b>	<b>73,327</b>	<b>77,569</b>	<b>82,219</b>	<b>84,924</b>	<b>89,482</b>	<b>93,297</b>
雑 誌 (種)		77	90	90	79	79	79	79
新 聞 (紙)		7	6	8	8	10	10	10

資料：栗原市立図書館要覧

## 56 . 文化施設・公民館・社会教育施設の利用状況

単位:人

区 分	施 設 名	H 1 7 年度	H 1 8 年度	H 1 9 年度	備 考	
文化施設	栗原文化会館	100,325	109,953	90,002		
	若柳総合文化センター	40,879	34,678	38,936		
	一迫ふれあいセンター	25,271	23,747	21,434		
	けやき会館	17,260	15,103	15,387		
公民館	築館公民館	栗原文化会館を築館公民館としているだけで利用者数は栗原文化会館でカウント				
	若柳公民館	49,317	43,143	40,999		
	有賀公民館	3,055	3,253	3,345		
	畑岡公民館	7,298	6,466	5,969		
	大岡公民館	6,498	5,621	5,685		
	栗駒公民館	10,600	5,366	H 1 9 . 4 から閉鎖中		
	高清水公民館	10,563	9,347	10,380		
	一迫公民館	10,340	9,330	8,352		
	金田公民館	19,044	20,862	19,067		
	長崎公民館	6,061	3,622	4,435		
	姫松公民館	8,597	4,435	5,829		
	瀬峰公民館	25,232	20,288	23,282		
	金成公民館	6,721	5,557	5,778		
	沢辺公民館	生涯学習センターを沢辺公民館としているだけで利用者数は生涯学習センターでカウント				
	萩野公民館	12,563	8,650	6,200		
	津久毛公民館	2,504	2,682	2,016		
	鶯沢公民館	16,634	14,703	15,228		
	北郷公民館	5,738	4,474	4,091		
	細倉公民館	5,823	5,810	8,005		
	志波姫公民館	10,426	15,791	12,927		
花山公民館	14,772	13,009	16,295	石橋花センター利用者を計上		
体育館	若柳総合体育館	50,720	54,958	56,314		
	栗駒総合体育館	26,599	28,391	25,903		
	築館体育センター	16,188	17,303	14,401		
	高清水体育センター	12,283	11,500	15,514		
	瀬峰トレーニングセンター	16,062	14,262	13,305		
	鶯沢体育館	6,991	5,668	6,197		
	細倉体育館	7,475	6,903	6,191		
	金成体育センター	20,459	21,103	12,845		
	築館 B & G 海洋体育センター	14,167	12,817	16,501		
	志波姫体育センター	10,934	10,725	15,180		
社会教育施設	伊豆沼交流センター	6,178	6,633	6,200		
	市立図書館	137,879	125,554	122,198		
	白鳥省吾記念館	314	247	352		
	細倉鉱山資料館	1,328	3,424	1,951		
	みちのく伝創館	4,851	34,939	56,389		
	高清水生涯学習館	4,540	6,110	7,090		
	金成生涯学習センター	10,104	25,779	23,354		
	金成野外活動センター	1,245	923	630		

資料：社会教育課

# 5 福 祉 ・ 衛 生

## 57 . 高齢者人口

年次	総人口	60歳以上		65歳以上		75歳以上		60歳 ～ 64歳
		人口	割合 (%)	人口	割合 (%)	人口	割合 (%)	
平成5年	91,622	26,419	28.8	18,722	20.4	7,321	8.0	7,697
6	91,073	26,995	29.6	19,478	21.4	7,569	8.3	7,517
7	90,330	27,557	30.5	20,061	22.2	7,752	8.6	7,496
8	89,436	28,049	31.4	20,801	23.3	8,091	9.0	7,248
9	88,698	28,439	32.1	21,382	24.1	8,359	9.4	7,057
10	87,976	28,930	32.9	22,208	25.2	8,663	9.8	6,722
11	87,400	29,134	33.3	22,688	26.0	8,981	10.3	6,446
12	86,791	29,278	33.7	23,278	26.8	9,463	10.9	6,000
13	86,020	29,391	34.2	23,774	27.6	10,071	11.7	5,617
14	85,176	29,533	34.7	24,187	28.4	10,679	12.5	5,346
15	84,375	29,462	34.9	24,500	29.0	11,234	13.3	4,962
16	83,580	29,582	35.4	24,622	29.5	11,784	14.1	4,960
17	82,588	29,545	35.8	24,727	29.9	12,264	14.8	4,818
18	81,464	29,176	35.8	24,745	30.4	12,815	15.7	4,431
19	80,526	29,123	36.2	24,750	30.7	13,275	16.5	4,373
20	79,427	29,528	37.2	24,675	31.1	13,855	17.4	4,853

資料：県長寿社会政策課「宮城県高齢者人口調査」

単位：人（各年3月末現在）

65歳 ～ 69歳	70歳 ～ 74歳	75歳 ～ 79歳	80歳 ～ 84歳	85歳 以上	在宅65歳以上高齢者	
					ひとり ぐらし	割合 (%)
6,746	4,655	3,571	2,368	1,382	982	5.2
7,090	4,819	3,587	2,467	1,515	1,044	5.4
7,151	5,158	3,591	2,531	1,630	1,138	5.7
7,260	5,450	3,772	2,605	1,714	1,234	5.9
7,220	5,803	3,832	2,694	1,833	1,304	6.1
7,352	6,193	3,960	2,711	1,992	1,443	6.5
7,191	6,516	4,111	2,742	2,128	1,605	7.1
7,203	6,612	4,439	2,757	2,267	1,766	7.6
6,981	6,722	4,747	2,933	2,391	1,904	8.0
6,807	6,701	5,073	3,060	2,546	1,907	7.9
6,449	6,817	5,432	3,152	2,650	1,944	7.9
6,151	6,687	5,730	3,297	2,757	2,003	8.1
5,746	6,717	5,833	3,549	2,882	2,040	8.3
5,422	6,508	5,950	3,825	3,040	2,285	9.2
5,149	6,326	5,965	4,099	3,211	2,126	8.6
4,776	6,044	6,098	4,402	3,355	2,246	9.1

## 58 . 保育所数・児童数

単位：所・人

年 度	保育所数	年間延べ児童数			
		未満児	3歳児	以上児	計
平成7年度	15	2,836	2,609	2,734	8,179
8	15	2,608	2,562	3,071	8,241
9	15	2,948	2,403	2,991	8,342
10	15	3,253	2,288	2,810	8,351
11	15	3,558	2,469	2,242	8,269
12	15	3,812	2,375	2,016	8,203
13	15	3,836	2,657	2,231	8,724
14	15	4,297	2,363	2,282	8,942
15	15	4,405	2,646	2,165	9,216
16	15	4,727	2,643	2,178	9,548
17	15	4,861	2,541	2,238	9,640
18	14	5,230	2,649	2,264	10,143
19	14	5,549	2,881	2,427	10,857

資料：子育て支援課

## 59. 検診等の受診状況

単位：人，％

年度，区分	基本健康 診 査	肺がん検診	胃がん検診	子宮がん 検 診	乳がん検診	大腸がん 検 診
平成12年度						
対象者数	32,610	36,093	34,128	25,502	23,944	38,022
受診者数	15,394	29,388	10,654	6,534	5,036	13,442
受診率	47.2	81.4	31.2	25.6	21.0	35.4
平成13年度						
対象者数	31,177	33,887	33,533	24,258	22,273	36,414
受診者数	15,055	29,396	10,320	6,450	4,996	13,240
受診率	48.3	86.7	30.8	26.6	22.4	36.4
平成14年度						
対象者数	31,163	32,780	33,618	23,413	21,009	36,835
受診者数	15,336	28,597	10,353	6,220	4,807	13,314
受診率	49.2	87.2	30.8	26.6	22.9	36.1
平成15年度						
対象者数	31,809	32,965	34,431	24,260	22,318	35,627
受診者数	15,315	28,308	10,062	6,501	5,647	12,602
受診率	48.1	85.9	29.2	26.8	25.3	35.4
平成16年度						
対象者数	32,511	34,716	35,208	27,343	20,821	36,777
受診者数	14,843	27,115	9,715	6,209	4,348	12,353
受診率	45.7	78.1	27.6	22.7	20.9	33.6
平成17年度						
対象者数	35,688	33,479	38,567	25,855	24,665	41,311
受診者数	15,337	23,773	9,914	6,170	4,085	12,076
受診率	43.0	71.0	25.7	23.9	16.6	29.2
平成18年度						
対象者数	32,172	39,842	35,284	28,334	27,311	37,817
受診者数	15,091	22,968	9,650	6,513	2,866	12,222
受診率	46.9	57.6	27.3	29.7	25.5	32.3

資料：栗原保健福祉事務所（老人保健事業報告）

（注）平成16年度がん検診対象者年齢の改正。平成17年度子宮がん，乳がんの受診率算出方法の変更。

## 60. 管内医療機関数・病床数

（平成20年4月1日現在）

区 分	病 院	一般診療所	歯科診療所	総 数	備 考
施設数	5	48	32	87	
病床数	817	117	0	934	療養病床（181）

資料：栗原保健福祉事務所

## 61. 特定死因別死亡者数

単位：人

年次	結核	悪性 新生物	糖尿病	高血圧 性疾患	心疾患 (高血圧性 を除く)	脳血管 疾患	大動脈 瘤及び 解離	肺炎	慢性閉 塞性肺 疾患	喘息	肝疾患	腎不全	老衰	不慮の 事故	自殺
平成10年	4	259	13	8	134	170	8	71	9	10	5	14	31	55	27
11	4	273	8	6	151	198	5	81	11	16	14	16	35	34	25
12	3	261	5	4	146	168	7	92	17	9	8	21	17	45	24
13	3	271	14	9	134	151	7	85	8	9	13	17	32	40	18
14	2	281	12	1	172	187	6	75	11	8	15	27	18	38	29
15	2	268	7	1	176	174	6	78	9	4	8	17	26	42	33
16	2	275	9	2	168	157	10	95	13	3	12	15	35	44	36
17	0	295	13	4	200	174	10	94	18	3	7	32	36	42	40
18	0	275	9	6	180	164	10	123	8	2	10	29	22	41	26

資料：県統計課

## 62. 出産年齢別出生数・率（対出生数）

単位：人，%

年次	出生数														
	総数	19歳以下		20～24歳		25～29歳		30～34歳		35～39歳		40～44歳		45歳以上	
		数	率	数	率	数	率	数	率	数	率	数	率	数	率
平成12年	615	15	2.4	162	26.3	223	36.3	147	23.9	57	9.3	11	1.8	0	0.0
13	607	20	3.3	134	22.1	235	38.7	160	26.4	47	7.7	11	1.8	0	0.0
14	565	28	5.0	135	23.9	224	39.6	122	21.6	48	8.5	8	1.4	0	0.0
15	563	13	2.3	127	22.6	227	40.3	143	25.4	49	8.7	4	0.7	0	0.0
16	529	14	2.6	121	22.9	197	37.2	150	28.4	42	7.9	5	0.9	0	0.0
17	529	15	2.8	115	21.7	203	38.4	132	25.0	52	9.8	12	2.3	0	0.0
18	513	8	1.6	88	17.2	194	37.8	155	30.2	61	11.9	7	1.4	0	0.0

資料：栗原保健福祉事務所（衛生統計年報）

## 63. 合計特殊出生率の推移

単位：人

年次	栗原市	築館	若柳	栗駒	高清水	一迫	瀬峰	鶯沢	金成	志波姫	花山	宮城県
S58～S62	2.09	2.05	2.09	2.18	2.04	2.13	2.01	1.98	2.05	2.2	2.27	1.8
S63～H 4	1.99	1.88	1.97	1.96	1.88	1.92	1.97	2.18	2.03	1.93	1.91	1.59
H 5～H 9	1.84	1.66	1.8	2.01	1.8	1.83	1.77	1.94	1.82	1.74	1.8	1.46
H10～H14	1.71	1.74	1.67	1.64	1.65	1.72	1.68	1.77	1.7	1.61	1.72	1.37

資料：栗原保健福祉事務所（人口動態統計特殊報告）

合計特殊出生率：15歳から49歳までの女子の年齢別出生率を合計したもので、一人の女性が一生に平均何人の子供を産むかを示す仮定値をいう。



# 6 生活 · 環境

## 64 . 自動車保有台数

年 度	総合計	登録車両 数合計	貨物車			乗合用	
			普通車	小型車	被けん引車	普通車	小型車
平成元年度	51,574	30,582	1,610	5,085	16	67	216
2	53,246	31,346	1,720	5,025	15	70	209
3	54,800	32,156	1,777	4,965	15	72	214
4	55,955	32,849	1,852	4,895	14	77	203
5	57,188	33,608	1,893	4,801	13	74	198
6	58,686	34,582	1,995	4,703	23	65	182
7	60,272	35,641	2,037	4,656	27	62	176
8	61,371	36,466	2,163	4,620	37	61	176
9	62,366	37,040	2,195	4,516	36	63	181
10	63,151	37,377	2,161	4,357	36	62	188
11	63,837	37,419	2,167	4,183	31	62	196
12	64,534	37,392	2,127	4,000	31	61	197
13	64,702	37,055	2,107	3,808	32	57	185
14	65,074	36,786	2,100	3,649	31	57	178
15	65,298	36,393	2,106	3,518	26	60	166
16	65,576	36,269	2,093	3,425	26	57	165
17	65,877	35,858	2,076	3,332	26	57	161
18	65,722	35,077	2,097	3,174	26	58	157
19	64,832	33,729	2,044	3,005	24	61	147

資料：東北運輸局宮城運輸支局

單位：台（各年度末）

乘用		特殊		小型二輪車	輕自動車			
普通車	小型車	特殊車	大型特殊車		四輪乘用	四輪貨物	二輪	三輪
350	22,393	577	268	596	1,877	17,544	973	2
532	22,846	647	282	573	2,515	17,750	1,062	0
910	23,197	717	289	628	3,188	17,702	1,126	0
1,496	23,267	732	313	642	3,830	17,477	1,155	2
2,228	23,284	760	357	694	4,450	17,259	1,175	2
3,202	23,238	801	373	746	5,050	17,152	1,154	2
4,178	23,243	845	417	743	5,780	16,962	1,144	2
5,260	23,105	895	149	744	6,439	16,573	1,147	2
6,221	22,739	933	156	784	7,080	16,354	1,106	2
6,987	22,446	977	163	821	7,897	15,945	1,109	2
7,717	21,885	1,013	165	835	8,814	15,671	1,096	2
8,442	21,285	1,083	166	850	9,747	15,429	1,114	2
9,044	20,589	1,086	147	858	10,568	15,128	1,091	2
9,424	20,120	1,082	145	847	11,420	14,935	1,084	2
9,734	19,550	1,090	143	837	12,216	14,763	1,087	2
10,015	19,272	1,075	141	859	12,818	14,556	1,072	2
10,104	18,906	1,060	136	862	13,606	14,473	1,076	2
9,976	18,421	1,030	138	865	14,419	14,285	1,073	3
9,740	17,582	997	129	893	15,098	14,040	1,071	1

## 65 . 水道普及率

単位：人・%（各年度末）

年 度	総人口	給水人口	普及率
平成元年度	93,872	75,658	80.6
2	93,128	75,287	80.8
3	92,596	75,343	81.4
4	91,787	75,351	82.1
5	91,221	76,691	84.1
6	90,493	79,308	87.6
7	89,436	79,324	88.7
8	88,801	78,742	88.7
9	88,123	78,314	88.9
10	87,522	78,845	90.1
11	86,867	79,187	91.2
12	86,230	78,993	91.6
13	85,471	78,600	92.0
14	84,765	78,338	92.4
15	83,860	78,115	93.1
16	82,911	77,982	94.1
17	81,464	78,150	95.9
18	80,526	77,643	96.4

資料：宮城県の水道

## 66 . 下水道普及率

単位：人・%（各年度末）

年 度	総人口 A	処理区域人口 B	水洗化人口 C	普及率 B / A	水洗化率 C / B
平成10年度	87,400	1,694	744	1.9	43.9
11	86,791	2,415	1,144	2.8	47.4
12	86,020	11,164	2,768	13.0	24.8
13	85,176	14,865	5,670	17.5	38.1
14	84,375	19,743	8,451	23.4	42.8
15	83,580	25,527	11,269	30.5	44.1
16	82,588	26,402	13,591	32.0	51.5
17	81,464	26,869	15,158	33.0	56.4
18	80,526	27,818	16,163	34.5	58.1
19	79,427	28,290	16,714	35.6	59.1

資料：みやぎの下水道

## 67 . 斎場使用状況

単位：件

年 度	15歳以上	15歳未満	死産児	改葬	胎盤	四肢の一部	合計
平成10年度	959	4	14	3	0	3	983
11	987	2	10	3	1	6	1,009
12	942	3	17	2	0	6	970
13	945	6	7	1	0	4	963
14	1,017	7	9	5	0	5	1,043
15	1,014	4	14	5	0	4	1,041
16	1,043	6	13	1	0	7	1,070
17	1,096	7	11	2	0	11	1,127
18	1,055	6	10	3	0	12	1,086
19	1,000	2	11	3	0	4	1,020

資料：環境課

## 68. 一般廃棄物処理状況

単位：Kg

年 度	合 計	可燃物	不燃物	粗 大
平成元年度	17,633,580	13,883,430	3,597,400	152,750
2	18,168,550	14,236,860	3,713,500	218,190
3	18,373,047	14,205,597	3,841,650	325,800
4	17,332,690	12,884,220	3,940,200	508,270
5	16,493,400	11,991,170	3,983,130	519,100
6	17,167,580	12,411,280	4,212,060	544,240
7	17,966,380	13,288,450	4,249,720	428,210
8	18,493,060	13,713,120	4,382,290	397,650
9	17,639,250	14,361,630	2,856,220	421,400
10	19,125,750	15,669,170	2,995,730	460,850
11	20,277,510	16,625,430	3,020,800	631,280
12	22,040,940	17,675,450	3,114,910	1,250,580
13	19,196,640	16,950,520	1,719,430	526,690
14	19,424,820	17,068,190	1,700,000	656,630
15	19,220,630	16,931,650	1,529,310	759,670
16	19,005,280	17,081,310	1,197,580	726,390
17	19,078,280	17,265,960	1,111,210	701,110
18	18,498,150	16,804,590	1,059,710	633,850
19	17,171,930	15,703,760	917,480	550,690

資料：環境課

## 69. 市町村道整備状況

単位：km（各年4月1日）

年 次	実延長 (全体実延長)	実延長 (うち幹線分)	改良済延長 (全体延長)	改良済延長 (うち幹線延長)	舗装済延長 (全体延長)	舗装済延長 (うち幹線延長)
平成元年	1,578.4	501.5	830.8	377.0	820.7	385.8
2	1,586.9	501.2	840.0	381.1	834.9	393.7
3	1,604.5	501.5	873.4	390.0	881.6	405.1
4	1,610.7	502.5	892.0	393.6	916.8	413.3
5	1,610.6	502.9	922.1	400.5	963.7	426.6
6	1,618.3	503.5	968.7	415.6	1,006.7	439.1
7	1,617.8	499.2	981.0	417.1	1,030.0	441.9
8	1,623.8	499.0	996.4	422.1	1,051.2	446.2
9	1,625.5	497.5	1,013.4	428.4	1,069.1	449.0
10	1,628.6	497.3	1,027.9	430.8	1,089.0	457.7
11	1,632.6	497.3	1,040.1	433.3	1,104.3	458.5
12	1,636.8	497.9	1,051.4	664.5	1,123.8	461.4
13	1,649.2	497.7	1,083.4	440.8	1,150.4	464.3
14	1,658.7	497.2	1,105.2	442.2	1,164.6	464.7
15	1,659.4	497.1	1,131.0	444.8	1,188.6	467.3
16	1,681.6	498.7	1,154.2	447.2	1,216.1	470.4
17	1,694.5	499.4	1,175.8	449.9	1,230.9	471.5
18	1,704.7	500.1	1,186.7	449.2	1,245.3	472.0

資料：みやぎの道路

# 7 安 全

## 70. 火災発生件数及び焼失状況

単位：件・棟・人・世帯

年次	出火 件数計		焼損 棟数計		焼損面積		死者	負傷者	り災 世帯	り災 人員	損害 見積額 (千円)
		うち 建物		うち 全焼	建物 (㎡)	林野 (a)					
平成元年	70	42	113	55	8,966	176	0	6	48	195	275,625
2	67	35	65	26	4,477	192	2	9	27	101	235,954
3	65	28	53	25	5,043	197	3	5	26	79	325,361
4	43	26	45	25	3,256	124	2	3	17	79	195,407
5	55	25	43	16	2,221	57	2	6	14	52	134,503
6	85	33	58	32	3,159	167	3	5	21	73	164,942
7	69	43	82	42	6,372	72	2	9	27	116	342,810
8	70	32	68	33	4,526	257	4	3	25	94	318,735
9	57	25	63	30	3,289	117	7	4	26	62	143,578
10	53	30	59	22	3,642	71	3	5	27	75	176,589
11	54	35	61	25	3,159	134	4	3	25	104	293,512
12	50	21	52	22	2,740	19	1	2	29	85	184,311
13	79	32	60	28	3,462	161	0	8	23	85	291,025
14	62	27	52	22	2,388	84	1	12	27	94	110,520
15	70	19	26	8	2,121	125	4	6	16	60	75,526
16	58	32	79	40	6,235	207	3	12	27	81	390,394
17	68	40	78	40	5,339	573	2	7	37	106	347,012
18	47	30	64	29	5,802	26	4	7	24	76	604,411
19	49	32	77	43	6,646	5	2	0	37	21	214,662

資料：県消防課



## 71. 事故別救急出動状況

単位：件・人

年次	出動件数	火災	自然災害	水難	交通	労働災害	運動競技	一般負傷	加害	自損行為	急病	その他			搬送人員	不搬送
												転院搬送	医師搬送	その他		
平成元年	1,337	2	0	1	288	18	16	113	10	16	561	299	4	9	1,301	102
2	1,413	2	0	2	290	16	11	121	11	17	655	270	10	8	1,375	99
3	1,400	3	0	0	280	17	11	137	10	12	627	286	6	11	1,373	93
4	1,409	4	0	5	278	20	10	118	14	16	658	263	7	16	1,383	94
5	1,442	2	0	2	274	26	10	120	2	16	673	299	5	13	1,437	82
6	1,656	3	0	4	292	20	8	168	10	12	761	357	4	17	1,656	111
7	1,828	6	0	1	293	25	17	182	12	19	866	395	4	8	1,806	105
8	1,830	5	1	2	317	14	13	162	7	17	894	385	4	9	1,827	112
9	1,826	3	0	3	261	13	5	193	9	20	897	403	2	17	1,788	105
10	1,961	3	0	1	299	15	9	192	12	23	976	418	0	13	1,924	119
11	2,092	2	0	1	310	24	16	203	13	24	1,020	464	0	15	2,075	110
12	2,260	1	0	0	306	19	14	223	13	21	1,175	472	0	16	2,218	145
13	2,367	3	0	0	275	20	27	286	12	26	1,183	523	0	12	2,314	135
14	2,344	12	0	1	248	17	17	236	4	19	1,310	468	0	12	2,310	115
15	2,492	6	1	0	296	20	18	219	4	35	1,390	495	0	8	2,446	135
16	2,644	5	0	1	293	19	23	293	16	37	1,448	498	0	11	2,590	136
17	2,865	8	0	1	294	19	24	321	7	46	1,591	542	0	12	2,779	164
18	2,848	6	0	2	259	16	22	282	9	42	1,679	525	0	6	2,773	141
19	2,775	0	0	0	251	10	26	277	12	25	1,618	551	0	5	2,709	140

資料：消防本部総務課

## 72 . 交通事故の状況

単位：件・人

年次	件数	死者	傷者	件数/日	死傷者数/日
平成元年	266	9	310	0.73	0.87
2	233	8	280	0.64	0.79
3	258	7	300	0.71	0.84
4	251	13	279	0.69	0.80
5	257	7	296	0.70	0.83
6	264	10	292	0.72	0.83
7	291	12	337	0.80	0.96
8	286	13	388	0.78	1.10
9	231	2	276	0.63	0.76
10	317	16	370	0.87	1.06
11	290	5	382	0.79	1.06
12	392	12	512	1.07	1.44
13	322	10	412	0.88	1.16
14	372	9	492	1.02	1.37
15	355	7	441	0.97	1.23
16	389	5	502	1.07	1.39
17	374	3	470	1.02	1.30
18	357	8	460	0.98	1.28
19	307	8	393	0.84	1.10

資料：みやぎの交通事故

# 統計でみる栗原

平成 20 年版

---

平成 21 年 2 月 発行

編集・発行 栗原市企画部企画課

〒987-2293 宮城県栗原市築館薬師一丁目 7 番 1 号

TEL 0228-22-1125

FAX 0228-22-0313

E-mail [kikaku@kuriharacity.jp](mailto:kikaku@kuriharacity.jp)

---